



ประกาศองค์การบริหารส่วนตำบลหนองแขวง
เรื่อง ประกาศกำหนดราคากลางโครงการโรงเก็บรถดับเพลิงที่ทำการองค์การบริหารส่วนตำบลหนองแขวง
ตำบลหนองแขวง อำเภอเทพารักษ์ จังหวัดนครราชสีมา

ด้วย องค์การบริหารส่วนตำบลหนองแขวง อำเภอเทพารักษ์ จังหวัดนครราชสีมา ได้จัดทำตารางแสดง
วงเงินงบประมาณที่จัดสรรและราคากลางในงานจ้างก่อสร้าง ประจำปีงบประมาณ ๒๕๖๔ โครงการโรงเก็บรถดับเพลิงที่ทำการ
องค์การบริหารส่วนตำบลหนองแขวง ตำบลหนองแขวง อำเภอเทพารักษ์ จังหวัดนครราชสีมา เรียบร้อยแล้ว

ดังนั้น เพื่อเป็นการเปิดเผยข้อมูลรายละเอียดค่าใช้จ่ายเกี่ยวกับการจัดซื้อจัดจ้าง ราคากลางและการ
คำนวณราคากลาง ตามมาตรา ๑๐๓/๗ วรรคหนึ่ง และมาตรา ๑๐๓/๘ วรรคหนึ่ง แห่งพระราชบัญญัติประกอบ
รัฐธรรมนูญว่าด้วยการป้องกันและปราบปรามการทุจริต พ.ศ. ๒๕๕๒ แก้ไขเพิ่มเติม (ฉบับที่ ๒) พ.ศ. ๒๕๕๔ จึง
ประกาศกำหนดราคากลาง โครงการโรงเก็บรถดับเพลิงที่ทำการองค์การบริหารส่วนตำบลหนองแขวง ตำบลหนองแขวง อำเภอ
เทพารักษ์ จังหวัดนครราชสีมา ประจำปีงบประมาณ ๒๕๖๔

จึงประกาศให้ทราบโดยทั่วกัน

ประกาศ ณ วันที่ ๑๐ เดือน สิงหาคม พ.ศ. ๒๕๖๔

(นางเพียร แซ่ลี)

นายกองค์การบริหารส่วนตำบลหนองแขวง



ตารางแสดงวงเงินงบประมาณที่ได้รับจัดสรรและราคากลางในงานจ้างก่อสร้าง

๑. ชื่อโครงการ โครงการโรงเก็บรถดับเพลิงที่ทำการองค์การบริหารส่วนตำบลหนองแวง ตำบลหนองแวง อำเภอเทพารักษ์ จังหวัดนครราชสีมา

๒. หน่วยงานเจ้าของโครงการ กองช่าง องค์การบริหารส่วนตำบลหนองแวง อำเภอเทพารักษ์ จังหวัดนครราชสีมา

๓. วงเงินงบประมาณที่ได้รับจัดสรร ๘๐๓,๐๐๐.- บาท

๔. ลักษณะงาน
 โดยสังเขป โครงการโรงเก็บรถดับเพลิงที่ทำการองค์การบริหารส่วนตำบลหนองแวง ตำบลหนองแวง อำเภอเทพารักษ์ จังหวัดนครราชสีมา
 รายละเอียดดังนี้

๔.๑ อาคารโรงเก็บรถดับเพลิง กว้าง ๑๔.๔๐ เมตร ยาว ๒๒.๔๐ เมตร สูงชั้นเดียว ขนาดพื้นที่ใช้สอยรวม ๓๒๒.๕๖ ตารางเมตร พร้อมป้ายโครงการ ๑ ป้าย (รายละเอียดตามแบบที่ อบต. กำหนดเลขที่ ๑๒/๒๕๖๔)

๔.๒ อาคารเก็บอุปกรณ์ดับเพลิง กว้าง ๓.๐๐ เมตร ยาว ๑๒.๐๐ เมตร สูงชั้นเดียว ขนาดพื้นที่ใช้สอยรวม ๓๖ ตารางเมตร

๔.๓ ก่อสร้างห้องน้ำ-ห้องส้วม ก่อด้วยอิฐบล็อกฉาบปูนเรียบ สูง ๒.๐๐ เมตร ขนาดพื้นที่ใช้สอยรวม ๖.๐๐ ตารางเมตร

๕. ราคากลางคำนวณ ณ วันที่ ๒ สิงหาคม ๒๕๖๔ เป็นเงิน ๗๙๗,๐๐๐.- บาท

๖. บัญชีประมาณการราคากลาง

๖.๑ แบบสรุปการประมาณราคากลางค่าก่อสร้าง

๖.๒ แบบสรุปราคากลางงานก่อสร้างทาง สะพาน และท่อลอดเหลี่ยม

๖.๓ แบบแปลนงานก่อสร้าง

๖.๔ รายละเอียดประมาณราคาก่อสร้าง

๗. รายชื่อคณะกรรมการกำหนดราคากลาง

๗.๑ นายสมศรี เกงขุนทด	ตำแหน่ง ผู้อำนวยการกองช่าง	ประธานกรรมการ
๗.๒ นายวิทยา ศิริบูรณ์	ตำแหน่ง นักวิชาการเงินและบัญชี	กรรมการ
๗.๓ นางสาวสุนิสา ฤทธิมหา	ตำแหน่ง นักวิชาการสาธารณสุข	กรรมการ

ประมาณราคาค่าก่อสร้างเป็นราคากลาง

องค์การบริหารส่วนตำบลหนองแวง อำเภอเทพารักษ์ จังหวัดนครราชสีมา

โครงการ โครงการก่อสร้างอาคารโรงเก็บรถดับเพลิงที่ทำการองค์การบริหารส่วนตำบลหนองแวง ตำบลหนองแวง อำเภอเทพารักษ์ จังหวัดนครราชสีมา

สถานที่ก่อสร้าง องค์การบริหารส่วนตำบลหนองแวง

เจ้าของงาน องค์การบริหารส่วนตำบลหนองแวง อำเภอเทพารักษ์ จังหวัดนครราชสีมา ออกแบบและรายการ

แบบเลขที่ ๑๒ / ๒๕๖๔ จำนวน ๑๕ แผ่น

ประมาณการเมื่อ วันที่ ๒ สิงหาคม ๒๕๖๔

ลำดับที่	รายการ	รวมค่างานต้นทุน (บาท)	Factor F	รวมค่าก่อสร้าง (บาท)	หมายเหตุ
๑	ประเภทงานทาง	๖๐๘,๘๒๕.๙๕	๑.๓๐๕๖	๗๙๔,๘๘๓.๑๖	Factor F -เงินจ่ายล่วงหน้า ๖% -ดอกเบี้ยเงินกู้ ๗% -ดอกเบี้ยเงินฝาก ๐% -ภาษี ๗%
๒	ป้ายโครงการ	๑		๓,๐๐๐.๐๐	
				๗๙๗,๘๘๓.๑๖	
				รวมราคาก่อสร้างเป็นเงิน	๗๙๗,๐๐๐.๐๐
สรุป				คิดเป็นเงินงบประมาณ	๗๙๗,๐๐๐.๐๐
(ตัวอักษร) (-เจ็ดแสนเก้าหมื่นเจ็ดพันบาทถ้วน-)					

คณะกรรมการกำหนดราคากลาง ตามคำสั่ง เลขที่ ๕๓/๒๕๖๔ ลงวันที่ ๒๔ กุมภาพันธ์ พ.ศ. ๒๕๖๔
ได้ตรวจสอบแล้วเห็นชอบให้ประมาณราคานี้เป็นราคากลาง

(ลงชื่อ).....ประธานกรรมการ
(นายสมศรี เกงขุนทด)
ผู้อำนวยการกองช่าง

(ลงชื่อ).....กรรมการ
(นายวิทยา ศิริบุรณ)
นักวิชาการเงินและบัญชี

(ลงชื่อ).....กรรมการ
(นางสาวสุนิสา ฤทธิมหา)
นักวิชาการสาธารณสุข

โครงการ ก่อสร้างอาคารโรงเก็บรถดับเพลิง

รายละเอียดโครงการ

อาคารโรงเก็บรถดับเพลิง

กว้าง 14.40 เมตร ยาว 22.40 เมตร สูงชั้นเดียว ขนาดพื้นที่ใช้สอยรวม 322.56 ตารางเมตร

(รายละเอียดตามแบบกำหนด)

ลำดับ	รายการ	จำนวน	หน่วย	ราคาวัสดุ		ค่าแรง		รวมเงิน
				ราคา/หน่วย	เป็นเงิน	ราคา/หน่วย	เป็นเงิน	
1	งานโครงสร้างวิศวกรรม							
	1.1 เสา ค.ส.ล. 0.30x0.30 x 6.00 ม.	10	ต้น					
	1.1.1 ปูนซีเมนต์ปอร์ตแลนด์	65	ถุง	125.74	8173.10	498	2689.2	10,862.30
	1.1.2 ทรายหยาบ	5	ลบ.ม.	435.00	2,175.00			2,175.00
	1.1.3 หิน	10	ลบ.ม.	393.92	3,939.20			3,939.20
	- เหล็กเส้นกลมผิวเรียบ SR.24 6 มม.	48	เส้น	61.21	2,938.08	4.10	436.89	3,375
	- เหล็กเส้นกลมผิวข้ออ้อย SD.40 12 มม	54	เส้น	225.23	12162.42	3.30	1,582.41	13,745
	- ลวดผูกเหล็ก ศก. 1.25 มม. (เบอร์ 18)	8	กิโลกรัม	84.12	672.96			672.96
	- ไม้แบบ	6	ตร.ม.			133.00	798.00	798.00
	1.2 คอนกรีต 1:2:4	60	ลบ.ม.			498.00	29,880.00	29,880.00
	1.2.1 ปูนซีเมนต์ปอร์ตแลนด์	390	ถุง	125.74	49,038.60			49,038.60
	1.2.2 ทรายหยาบ	43	ลบ.ม.	435.00	18,705.00			18,705.00
	1.2.3 หิน	54	ลบ.ม.	393.92	21,271.68			21,271.68
	1.3 ท่อเหล็ก Ø 2" หนา 3.0 มม.	150	ท่อน	537.50	80,625.00	12	7,758	88,383.00
	1.4 เหล็กกล่อง 5"x 5" หนา 3.0 มม.	3	ท่อน	2674.19	8022.57	10	2412	10434.57
	1.5 แปะเหล็ก 2" x 2" หนา 2.0 มม.	94	ท่อน	373.83	35,140.02	12	19830.24	54970.26
	1.6 เหล็ก PLATE 12"x12" หนา 9 มม.	10	ชิ้น	236.56	2,365.60	10	120	2485.6
	1.7 ทาสีกันสนิม	255	ตร.ม.	19.68	5,018.40	35	8,925.00	13,943.40
	1.8 เหล็กตะแกรง ศก. 4.0 มม. 0.25 x 0.25 ม.	323	ตร.ม.	25.50	8,236.50	5	1,615.00	9,851.50
	1.9 ชุดหลุมฐานราก	16	ลบ.ม.			99	1,584	1,584.00
2	หลังคา							
	2.1 หลังคาเหล็กเมทัลชีท หนา 0.35 มม.	368	เมตร	80	29,440.00	80	29,440	58,880.00
	2.2 น๊อตยึดหลังคา 12-14 / #12-14x65 mm.	1,725	ตัว	2.10	3,622.50			3,622.50
	รวม							398,617.37

ลงชื่อ.....ประธานกรรมการกำหนดราคากลาง

(นายสมศรี เกงขุนทด)

ผู้อำนวยการกองช่าง

ลงชื่อ.....กรรมการกำหนดราคากลาง

(นายวิทยา ศิริบูรณ์)

นักวิชาการเงินและบัญชี

ลงชื่อ.....กรรมการกำหนดราคากลาง

(นางสาวสุนิสา ฤทธิมหา)

นักวิชาการสาธารณสุข

โครงการ ก่อสร้างอาคารโรงเก็บรถดับเพลิง

รายละเอียดโครงการ

อาคารเก็บอุปกรณ์ดับเพลิง (สำนักงานป้องกันและบรรเทาสาธารณภัยของ อบต.หนองแวง)

ขนาดกว้าง 3.00 เมตร ยาว 12.00 เมตร สูงชั้นเดียว ขนาดพื้นที่ใช้สอยรวม 36 ตารางเมตร

ลำดับ	รายการ	จำนวน	หน่วย	ราคาวัสดุ		ค่าแรง		รวมเงิน
				ราคา/หน่วย	เป็นเงิน	ราคา/หน่วย	เป็นเงิน	
1	คอนกรีต 1:2:4	1	ลบ.ม			498	498.00	498.00
2	เสา ค.ส.ล. 0.125x0.125x3.50 ม.	10	ต้น	700	7000			7,000
3	ปูนซีเมนต์(พอร์ตแลนด์)	17	ถุง	125.74	2137.58			2,137.58
4	ปูนซีเมนต์ผสม	55	ถุง	135.25	7,438.75	82	2460	9,898.75
5	ทรายหยาบ	3	ลบ.ม	435	1,305.00			1,305.00
6	ทรายละเอียด	4	ลบ.ม	490	1,960.00			1,960.00
7	หิน	1	ลบ.ม	393.92	393.92			393.92
8	เหล็ก c 75 x 45 x 15 ทน 2.3 มม.	15	ท่อน	636.68	9,550.20	12	3,780.00	13,330.20
9	เหล็ก c 100 x 50 x 20 ทน 2.3 มม.	2	ท่อน	823.60	1,647.20	12	564.00	2,211.20
10	เหล็ก c 125 x 50 x 20 ทน 2.3 มม.	7	ท่อน	861.80	6,032.60	12	2,142.00	8,174.60
11	อิฐบล็อก	234	ก้อน	5.50	1,287.00	80.00	1,200.00	2,487.00
12	ไม้ฝาเฌอร่า ขนาด 15 x 400 x 0.8 ซม.	10	แผ่น	61.38	613.80	45.00	1,710.00	2,323.80
13	ประตูบานเลื่อน	2	ชุด	6,485.00	12,970.00			12,970.00
14	ฝ้าภายในฉาบเรียบ	36	ตร.ม.	280.00	10,080.00			10,080.00
15	หน้าต่างบานเลื่อน	4	ชุด	3,036.00	12,144.00			12,144.00
16	ทาสีกันสนิม	20	ตร.ม.	19.68	393.60	35	700.00	1,093.60
17	แผ่นพื้นสมาร์ทบอร์ด	18	แผ่น	995.00	17,910.00			17,910.00
18	กระเบื้องแผ่นเรียบคอตโต้	37	ตร.ม.	185.98	6,881.26	158	5,846.00	12,727.26
19	สื่อน้ำพลาสติก ภายนอก ขนาด 18.925ลิตร	3	กระป๋อง	1635.51	4,906.53	34	1,190.00	6,096.53
20	สื่อน้ำพลาสติก ภายใน ขนาด 3.785ลิตร	4	กระป๋อง	336.45	1,345.80	30	900.00	2,245.80
28	พัดลมติดผนัง	2	ตัว	829	1,658.00			1,658.00
	รวม							128,645.24

ลงชื่อ.....ประธานกรรมการกำหนดราคากลาง

(นายสมศรี เกงขุนทด)

ผู้อำนวยการกองช่าง

ลงชื่อ.....กรรมการกำหนดราคากลาง ลงชื่อ.....กรรมการกำหนดราคากลาง

(นายวิทยา ศิริบูรณ์)

นักวิชาการเงินและบัญชี

(นางสาวสุนิสา ฤทธิมหา)

นักวิชาการสาธารณสุข

ลำดับ	รายการ	จำนวน	หน่วย	ราคาวัสดุ		ค่าแรง		รวมเงิน
				ราคา/หน่วย	เป็นเงิน	ราคา/หน่วย	เป็นเงิน	
	ยอดยกมา							28,663.37
9	พื้นปูกระเบื้อง 8" * 8"	6	ตร.ม.	185.98	1,115.88	158	948	2,063.88
	กระเบื้องบุผนัง 8"x8" สูง 1.50ม.	18	ตร.ม.	210.28	3,785.04	201	3618	7,403.04
10	งานสุขภัณฑ์-สุขาภิบาล							
	โถส้วมชักโครกน้ราบ เคลือบขาว	2	อัน	2420.56	4,841.12	0	0	4,841.12
	ก๊อคน้ำ	2	ชุด	70.00	140.00	0	0	140.00
	ถังซีเมนต์สำเร็จรูป 0.50*0.80	6	อัน	380.00	2,280.00	0	0	2,280.00
	ฝาถังซีเมนต์สำเร็จรูป 0.80	2	อัน	110.00	220.00	0	0	220.00
	ท่อ+อุปกรณ์ น้ดี-น้เสีย							500.00
	ค่าขุดดินบ่อเกรอะ-บ่อซึม							500.00
11	งานประตู+วงกบ pvc+อุปกรณ์	2	ชุด	1,300.00	2,600.00	0	0	2,600.00
12	งานทาสีน้ำพลาสติก	58	ตร.ม.	30.00	1,740.00	34	1,972.00	3,712.00
13	งานไฟฟ้า							
	ตู้คอมพิวเตอร์ 6 ช่องกันลุด 63 A (ตราช้าง)	1	ตู้	3,500.00	3,500.00	400	400	3900.00
	ชุดโคมไฟฟลูออเรสเซนต์ ขนาด 2x36 w	4	ชุด	1,200.00	4,800.00	150	600	5,400.00
	ชุดโคมไฟฟลูออเรสเซนต์ ขนาด 1x36 w	11	ชุด	220	2,420.00	115	1,265.00	3,685.00
	สายไฟฟ้า THW ขนาด 1x2.5 ตร.มม. (ทอ)	3	ม้วน	803	2,409.00	700	2,100.00	4,509.00
	สายไฟฟ้า THW ขนาด 1x1.5 ตร.มม. (ทอ)	2	ม้วน	543	1086	500	1,000.00	2,086.00
	สายกรวดขนาด 10 ตร.มม.	5	เมตร	45	225	16	80.00	305.00
	แท่งกรวด 5/8"	1	แท่ง	250	250			250.00
	ท่อร้อยสายไฟ PVC ขนาด 1/2 นิ้ว	50	เส้น	38.90	1,945.00			1,945.00
	ท่อร้อยสายไฟ PVC ขนาด 1 นิ้ว	1	เส้น	64.18	64.18			64.18
	ท่อร้อยสายไฟ PVC ขนาด 3/4 นิ้ว	25	เส้น	48.63	1,215.75			1,215.75
	สวิทช์ไฟฟ้าทางเดียว	15	ตัว	52	780	80	1,200.00	1,980.00
	เด้ารับไฟฟ้าแบบตู้ ขนาด 1-แบนมีกรวด	15	ตัว	130	1,950.00	90	1,350.00	3,300.00
	รวม							81,563.34

ลงชื่อ.....ประมาณราคา

(นายสมศรี เกงขุนทด)

ผู้อำนวยการกองช่าง

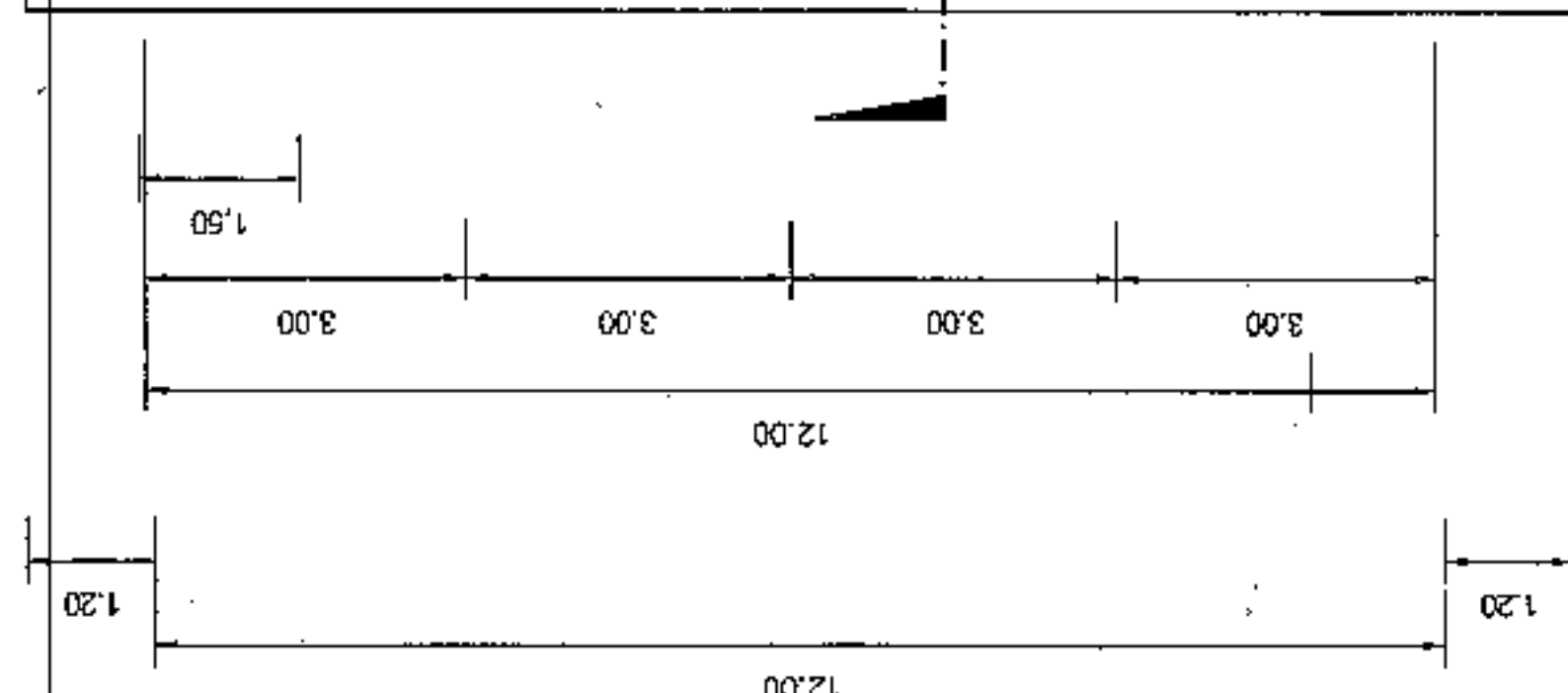
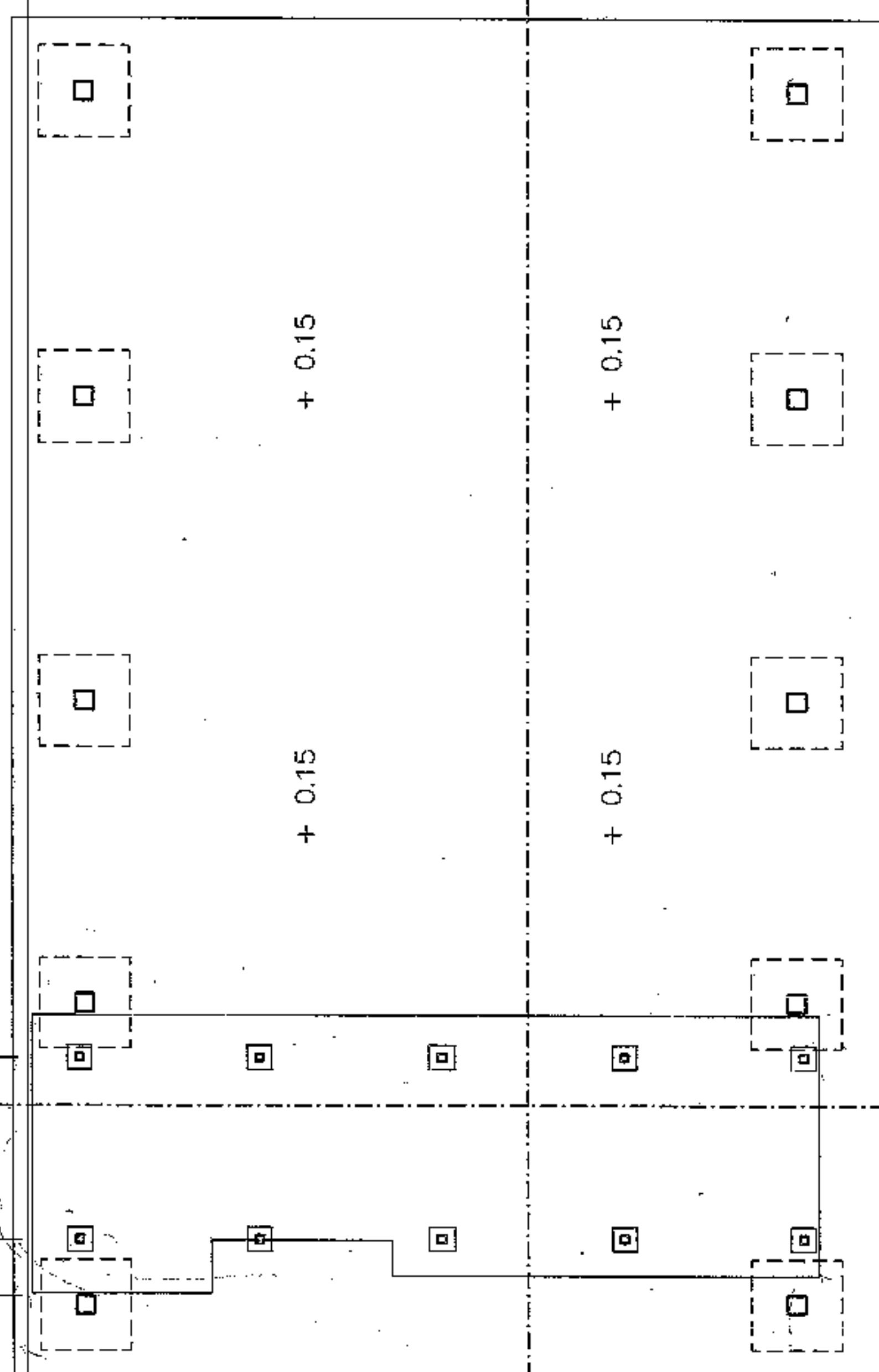
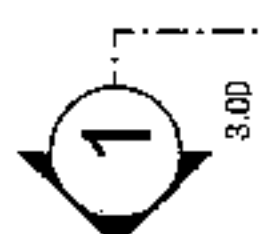
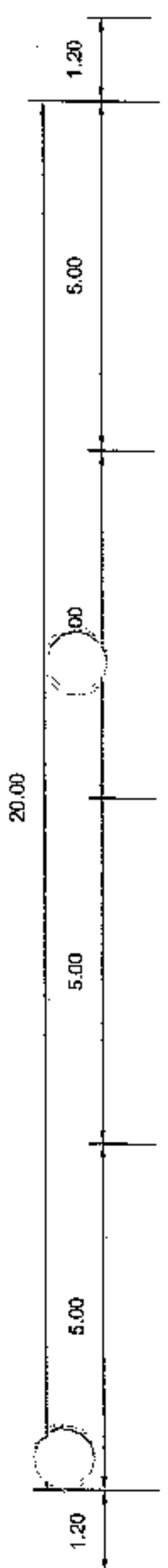

ELEVATION VIEW

PLAN

SCALE 1:100



ก่อสร้างอาคารโรงเก็บรถดับเพลิง
องค์การบริหารส่วนตำบลหนองแก หมู่ที่ 1
ตำบลหนองแก อำเภอทพทวิชัย จังหวัดนครราชสีมา

ช่างภาพ
นายสมศักดิ์ เก่งขุนทด
ผู้อำนวยการช่าง หนองแก
นายสมชาย ไข่มณี
ผู้ควบคุมช่างโยธา
ช่างเขียน
นายสมศักดิ์ เก่งขุนทด
ผู้อำนวยการช่าง หนองแก

ผู้ควบคุม
นางศุภกัญญาลักษณ์ ศิริภรณ์
รักษาการช่างแปลตี หนองแก
ผู้เขียน
นางเพ็ญพร แซ่ลี
นายก หนองแก

PLAN		หน้างาน
เลขที่แบบ	12168	จำนวน
ชั้นหนังสือ		1
มาตรฐาน	1:100	15

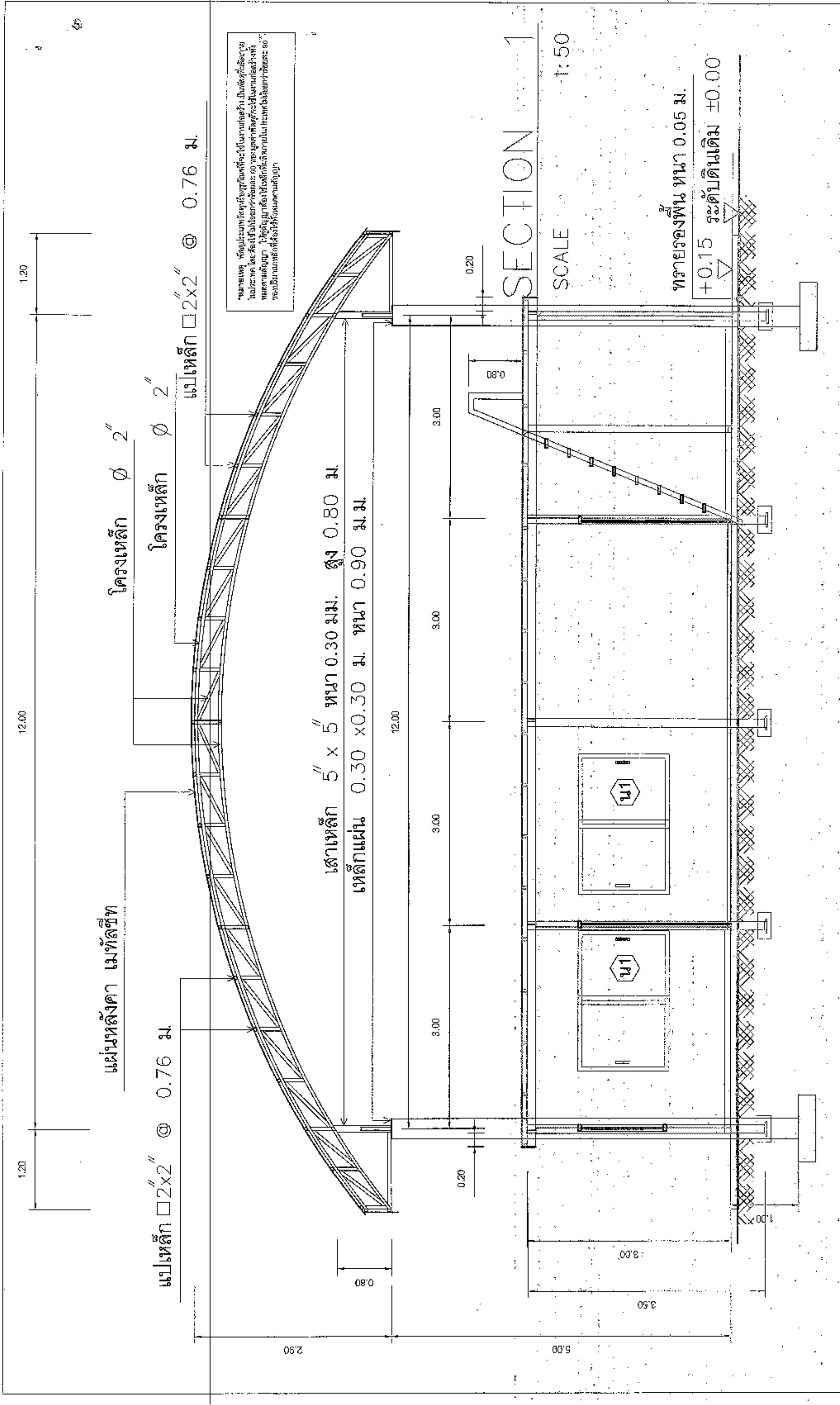

	ก่อสร้างอาคารโรงเก็บรถดับเพลิง องค์การบริหารส่วนตำบลหนองแวง หมู่ที่ 1 ตำบลหนองแวง อำเภอเทพารักษ์ จังหวัดนครราชสีมา	นายสมศรี เกตุบุตร ผู้อำนวยการช่าง อบต.หนองแวง นายอภัยพร ไชยดีศรี ผู้รับจ้างช่างสถาปัตย์ นายสมศรี เกตุบุตร ผู้รับจ้างช่างช่าง อบต.หนองแวง	นางสาวกัญญาภัคณีย์ ศิริบูรณ์ ศึกษารายการแบบแปลน อนุมัติแบบร่าง นางเพ็ชร แซ่สี นายก อบต.หนองแวง	SECTION 1 2 15
	1:50	1:50	1:50	1:50

1.20

20.00

1.20

แผ่นหลังคา เมทัลชีท

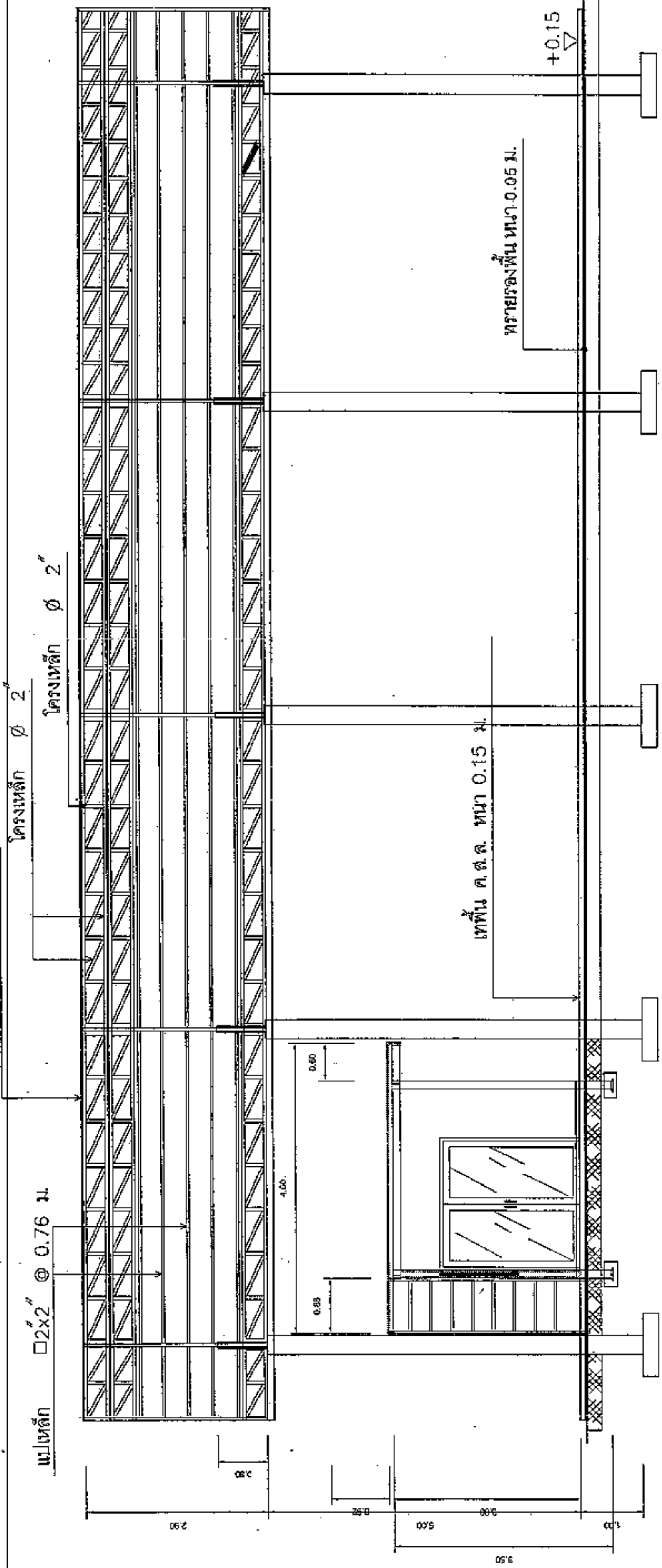

SECTION 2
SCALE 1:50



ก่อสร้างอาคารโรงเก็บรถดับเพลิง
องค์การบริหารส่วนตำบลหนองแวง หมู่ที่ 1
ตำบลหนองแวง อำเภอแพร่พิบูลย์ จังหวัดนครราชสีมา

สัญญา
นายสมศรี กงขุนทด
ผู้ชำนาญการก่อสร้าง อบต.หนองแวง
นายสมศรี กงขุนทด
ผู้ชำนาญการก่อสร้าง อบต.หนองแวง

ตรวจสอบ
นางสุกัญญาลักษณ์ ศรีบุญ
รักษาความปลอดภัย อบต.หนองแวง
นางเพ็ญ แซ่ลี
นายก อบต.หนองแวง

วิศวกร
ELEVATION A
จำนวน 3
15
วันที่แบบ
วันที่อนุมัติ
ขนาดช่าง
12/62
1:50

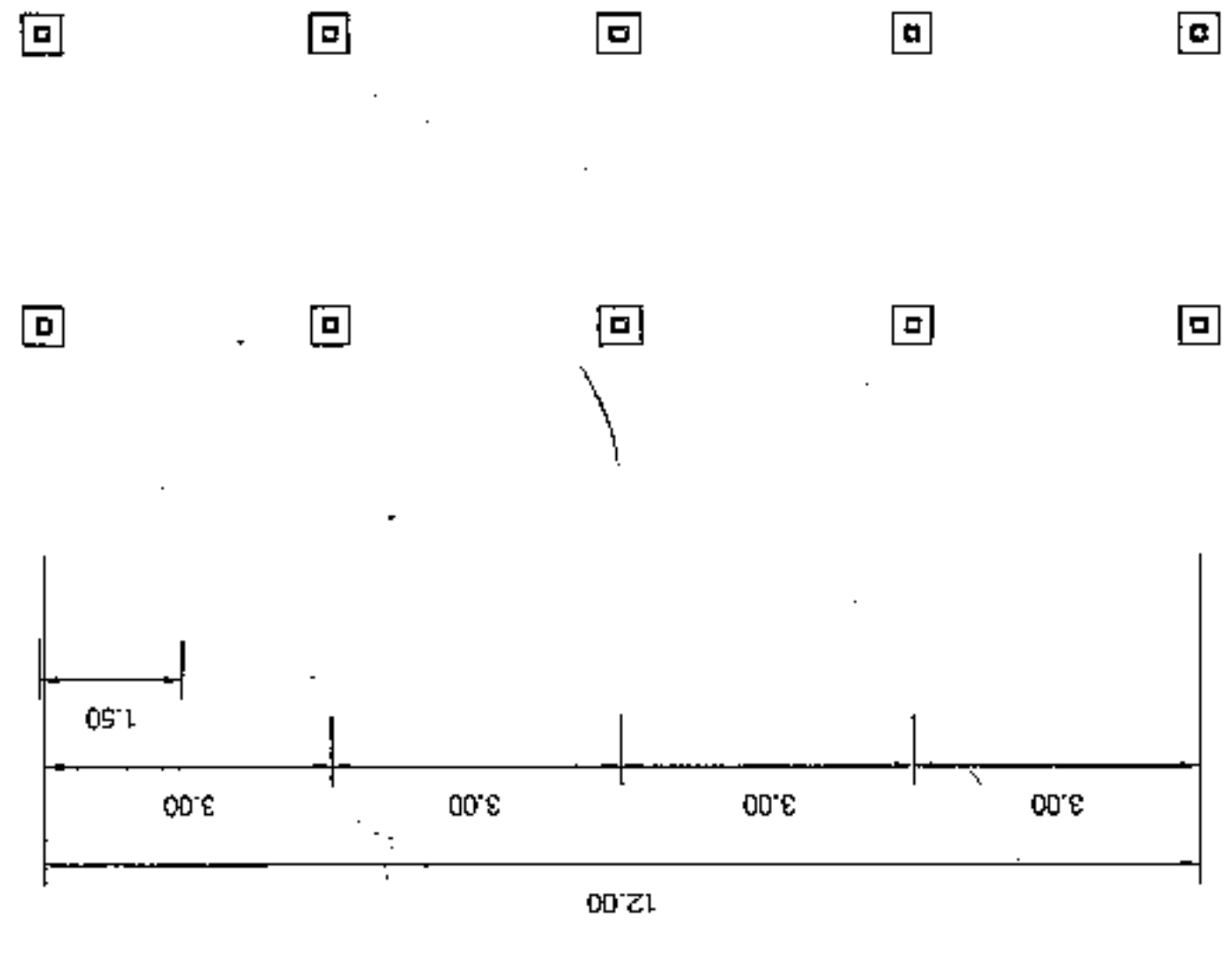
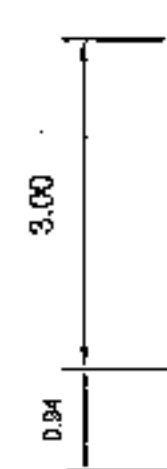

FOOTING

SCALE 1:100

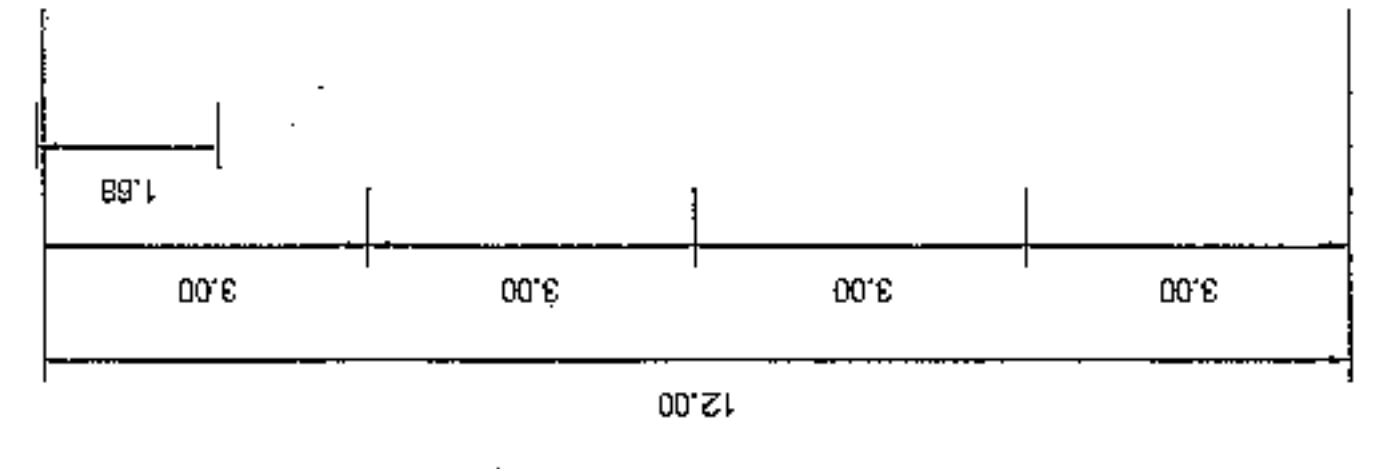
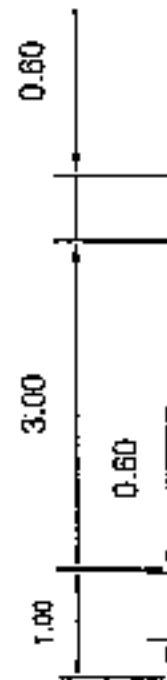

PLAN

SCALE 1:100

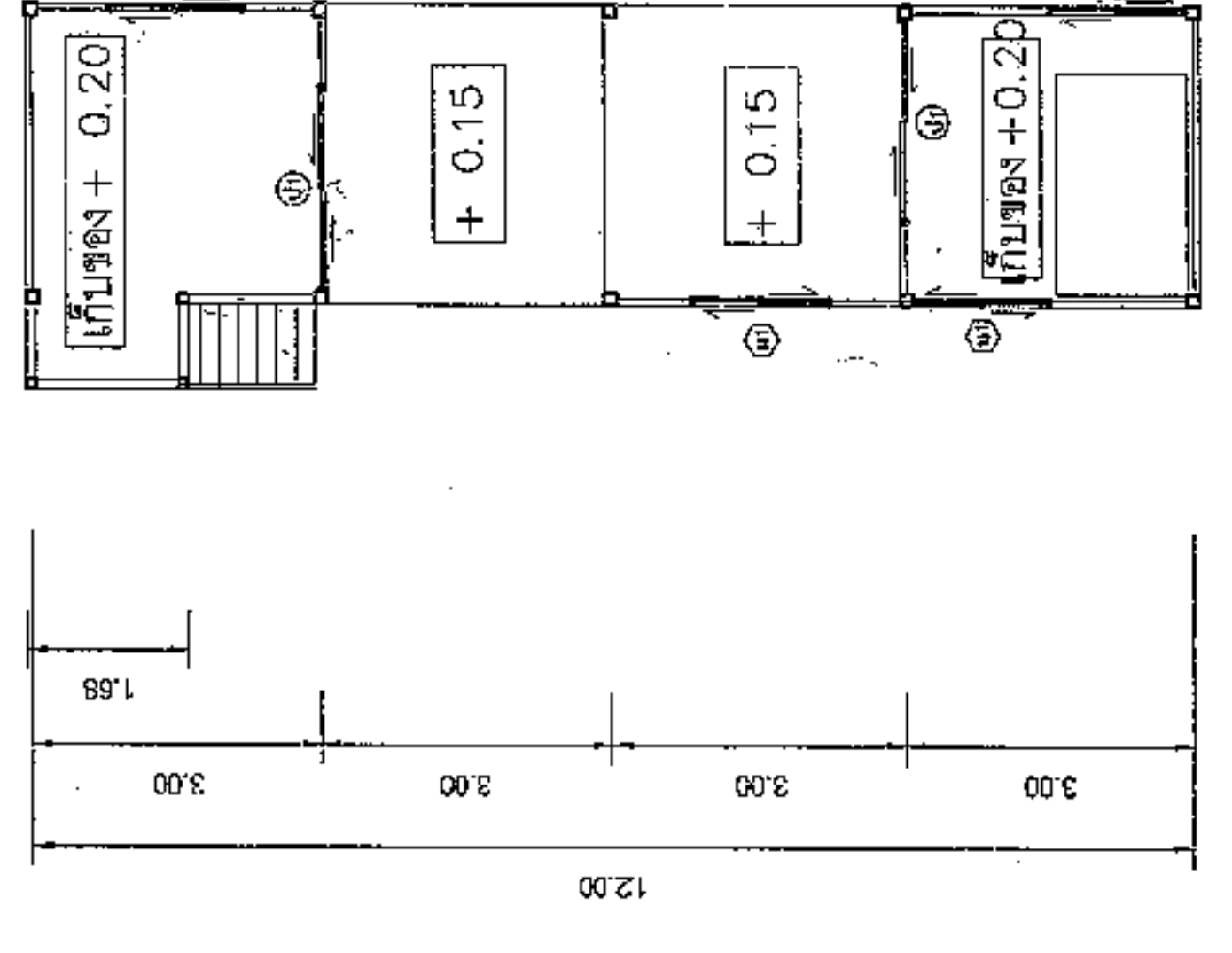
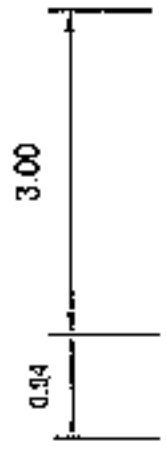

PLAN

SCALE 1:100



ชื่อสถาปนิก
ก่อสร้างอาคารโรงเก็บรถดับเพลิง
 องค์การบริหารส่วนตำบลหนองแสง หมู่ที่ 1
 ตำบลหนองแสง อำเภอเทพาพัทลุง จังหวัดนครศรีธรรมราช

ตำแหน่ง
 นายสมศรี งามบุบผา
 ผู้อำนวยการช่าง อบต.หนองแสง

ตำแหน่ง
 นายสมศรี งามบุบผา
 ผู้อำนวยการช่าง อบต.หนองแสง

ตำแหน่ง
 นางสาวบุญวาทย์ชนม์ สิริบุญมี
 ศึกษานิเทศก์ อบต.หนองแสง

ตำแหน่ง
 นายพิเชษฐ เตชะ
 นายก อบต.หนองแสง

ชื่อโครงการ	PLAN , PLANหลังคา , FOOTING	
เลขที่แบบ	42/๒๓	หน้า
จำนวนชั้น		6
มาตราส่วน	1:100	15

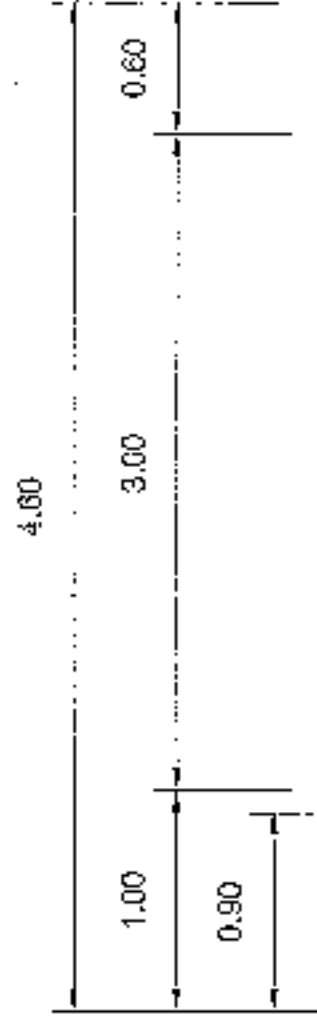

เหล็ก c 100 x 50 x 20 หน้า 2.3 มม
 เหล็ก c 75 x 45 x 15 หน้า 2.3 มม

แผ่นพื้นสแตนเลสบอร์ด

เหล็ก c 75 x 45 x 15 หน้า 2.3 มม

ฝ้าภายในขอบเรียบ

ไม้ฝาเนื้อจ๋า

เหล็ก c 125 x 50 x 20 หน้า 2.3 มม

ผนังก่ออิฐบล็อกฉาบปูนเรียบ

เสา ค.ส.ล. 0.125 X 0.125 X 3.50 ม.

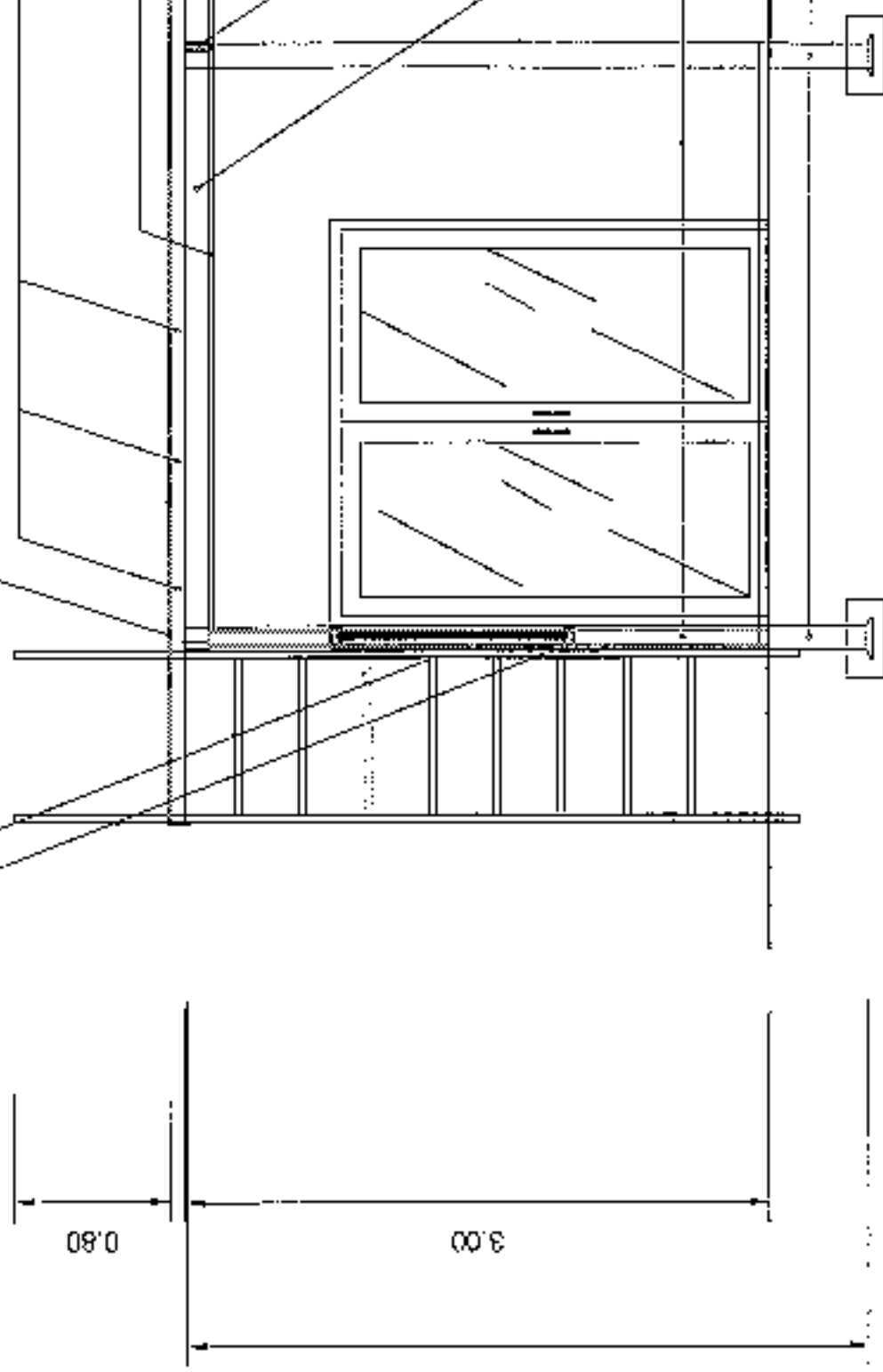

SECTION

SCALE 1:50

"หมายเหตุ พัดประแบทหรือตู้ปรับอากาศที่ใช้ในงานก่อสร้างเป็นพัดที่ผลิตภายในประเทศ โดยต้องไม่น้อยกว่าร้อยละ 60 ของมูลค่าพัสดุที่จะใช้ในงานก่อสร้างทั้งหมดตามสัญญา ให้คู่สัญญาต้องชี้แจงที่มาของพัดไม่ต่ำกว่าร้อยละ 90 ของปริมาณเหล็กที่ต้องใช้ทั้งหมดตามสัญญา"



นางสาว อรุณรัตน์ งามบุษต
 ผู้อำนวยการกองช่าง ขนบ.ขนส่ง
 ผู้ควบคุมงานก่อสร้าง

นางสาว อรุณรัตน์ งามบุษต
 ผู้อำนวยการกองช่าง ขนบ.ขนส่ง
 ผู้ควบคุมงานก่อสร้าง

นางสาว อรุณรัตน์ งามบุษต
 ผู้อำนวยการกองช่าง ขนบ.ขนส่ง

นางสาว อรุณรัตน์ งามบุษต
 ผู้อำนวยการกองช่าง ขนบ.ขนส่ง

นางสาว อรุณรัตน์ งามบุษต
 ผู้อำนวยการกองช่าง ขนบ.ขนส่ง

นางสาว อรุณรัตน์ งามบุษต
 ผู้อำนวยการกองช่าง ขนบ.ขนส่ง

SIDE VIEW	หน้าแปลน	7
	ชั้นตึก	
	มาตราส่วน	

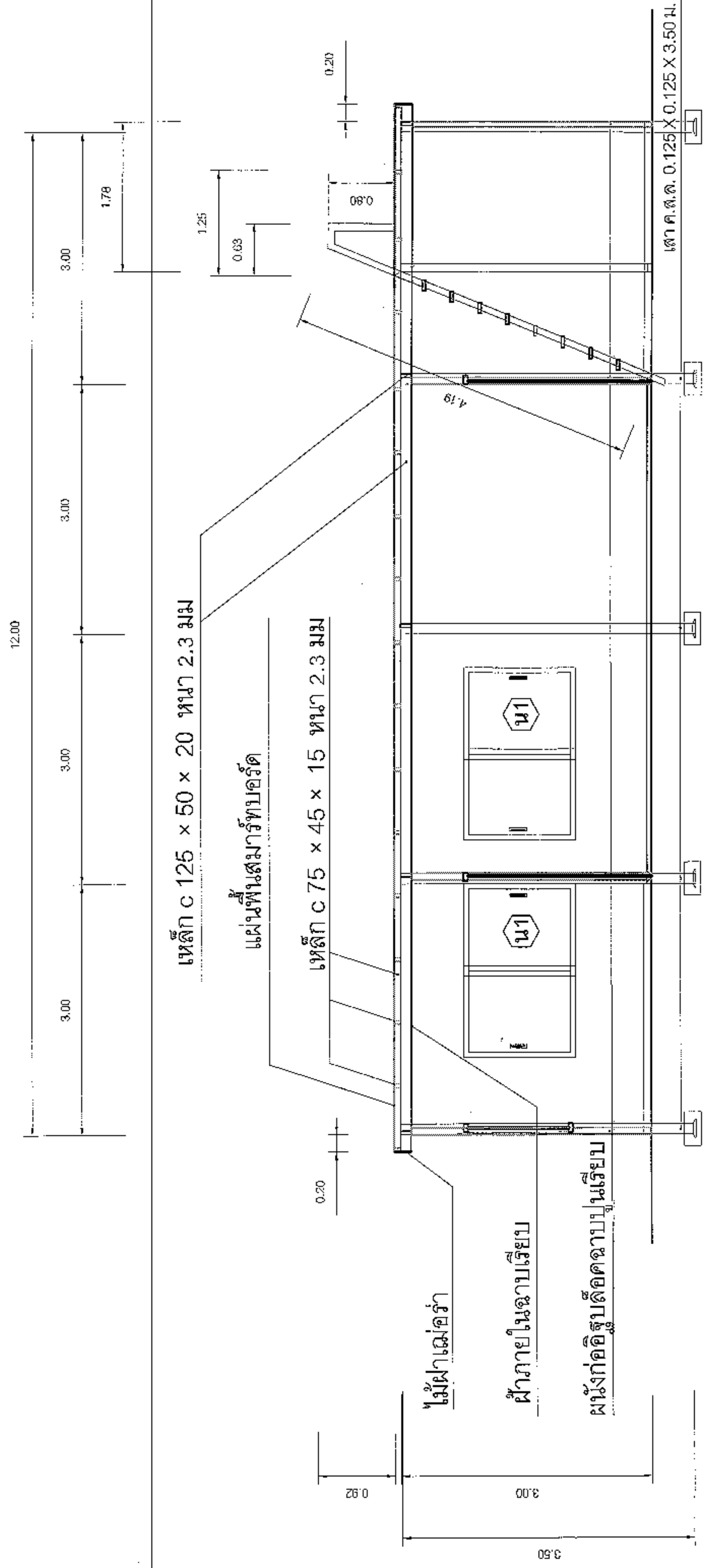

SECTION

SCALE 1:100

หมายเหตุ: พัดลมประพาสหรือเครื่องปรับอากาศที่ใช้ในงานก่อสร้างเป็นพัดลมที่ผลิตภายในประเทศไทย โดยต้องใช้น้อยกว่าร้อยละ 60 ของมูลค่าพัดลมที่จะใช้ในงานก่อสร้างทั้งหมดตามสัญญา ให้คู่สัญญาต้องชี้แจงให้เหล็กที่ผลิตภายในประเทศไม่น้อยกว่าร้อยละ 90 ของปริมาณเหล็กที่ต้องใช้ทั้งหมดตามสัญญา

	วิศวกร นายสมศักดิ์ เก่งงวด ผู้ชำนาญการช่าง รับผิดชอบงาน	วิศวกร นางสุกัญญาลักษณ์ ศิริบูรณ์ วิศวกรการควบคุม รับผิดชอบงาน	วิศวกร นายสุวิทย์ วัฒนศิริ วิศวกรการควบคุม รับผิดชอบงาน
	วิศวกร นายสมศักดิ์ เก่งงวด ผู้ชำนาญการช่าง รับผิดชอบงาน	วิศวกร นายสมศักดิ์ เก่งงวด ผู้ชำนาญการช่าง รับผิดชอบงาน	วิศวกร นายสุวิทย์ วัฒนศิริ วิศวกรการควบคุม รับผิดชอบงาน
วิศวกร นายสมศักดิ์ เก่งงวด ผู้ชำนาญการช่าง รับผิดชอบงาน	วิศวกร นายสมศักดิ์ เก่งงวด ผู้ชำนาญการช่าง รับผิดชอบงาน	วิศวกร นายสุวิทย์ วัฒนศิริ วิศวกรการควบคุม รับผิดชอบงาน	วิศวกร นายสุวิทย์ วัฒนศิริ วิศวกรการควบคุม รับผิดชอบงาน
วิศวกร นายสมศักดิ์ เก่งงวด ผู้ชำนาญการช่าง รับผิดชอบงาน	วิศวกร นายสมศักดิ์ เก่งงวด ผู้ชำนาญการช่าง รับผิดชอบงาน	วิศวกร นายสุวิทย์ วัฒนศิริ วิศวกรการควบคุม รับผิดชอบงาน	วิศวกร นายสุวิทย์ วัฒนศิริ วิศวกรการควบคุม รับผิดชอบงาน

วิศวกร นายสมศักดิ์ เก่งงวด ผู้ชำนาญการช่าง รับผิดชอบงาน	วิศวกร นายสมศักดิ์ เก่งงวด ผู้ชำนาญการช่าง รับผิดชอบงาน	วิศวกร นายสุวิทย์ วัฒนศิริ วิศวกรการควบคุม รับผิดชอบงาน	วิศวกร นายสุวิทย์ วัฒนศิริ วิศวกรการควบคุม รับผิดชอบงาน
วิศวกร นายสมศักดิ์ เก่งงวด ผู้ชำนาญการช่าง รับผิดชอบงาน	วิศวกร นายสมศักดิ์ เก่งงวด ผู้ชำนาญการช่าง รับผิดชอบงาน	วิศวกร นายสุวิทย์ วัฒนศิริ วิศวกรการควบคุม รับผิดชอบงาน	วิศวกร นายสุวิทย์ วัฒนศิริ วิศวกรการควบคุม รับผิดชอบงาน

SECTION 8

SCALE 1:50

หน้าที่ยื่น 15

หน้าที่ยื่น 15

หน้าที่ยื่น 15

หน้าที่ยื่น 15

หน้าที่ยื่น 15

หน้าที่ยื่น 15

1.20

20.00

1.20

โครงเหล็ก Ø 2

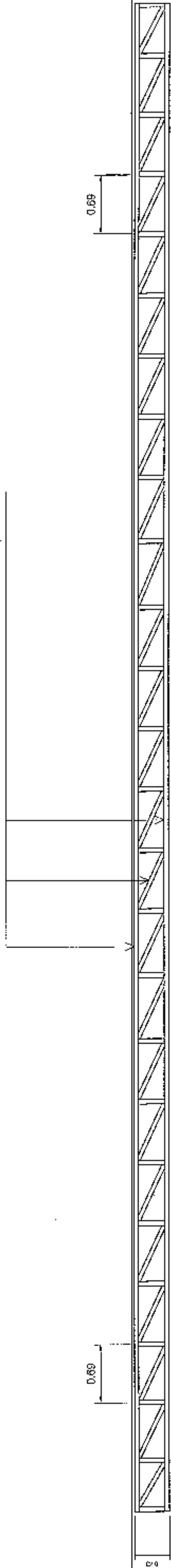

แบบขยายโครงเหล็กถัก 2

SCALE 1:50

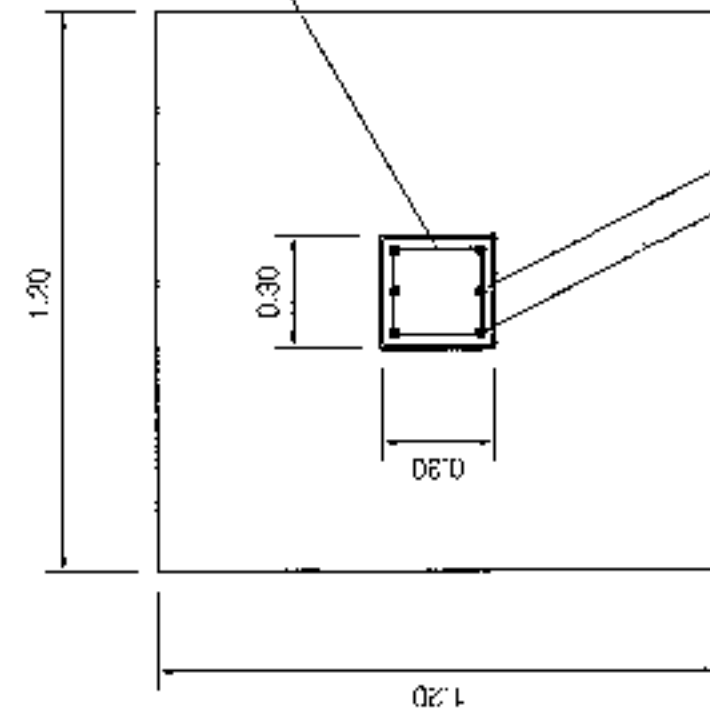

เหล็กเส้นกลมผิวเรียบ SR24 6 มม.
@0.15 ม.

เหล็กเส้นกลมผิวข้อ้อย SD.40 12 มม.
@0.15 ม.

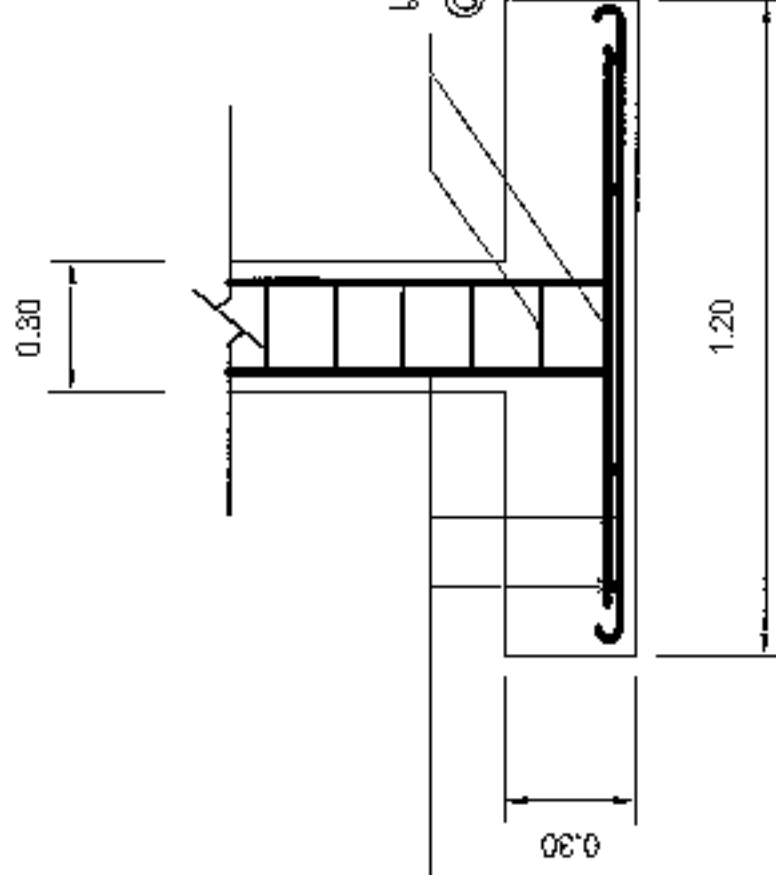

แบบขยายเสา - ฐานราก

SCALE 1:25

เหล็กเส้นกลมผิวข้อ้อย SD.40 12 มม.

***หมายเหตุ** พัดลมระบายอากาศหรือเครื่องปรับอากาศที่ใช้ในงานก่อสร้างเป็นพัดลมที่ผลิตภายในประเทศไทย โดยต้องไม่ใช่ไม่น้อยกว่าร้อยละ 60 ของมูลค่าพัดลมที่จะใช้ในงานก่อสร้างทั้งหมดตามสัญญา ให้คู่สัญญาต้องชี้แจงให้ชัดเจนในรายละเอียดภายในข้อเสนอกว่าร้อยละ 90 ของปริมาณเหล็กที่ต้องใช้ทั้งหมดตามสัญญา



กองช่างอาคารโรงเก็บรถดับเพลิง

องค์การบริหารส่วนตำบลหนองแขง หมู่ที่ 1
ตำบลหนองแขง อำเภอเทพารักษ์ จังหวัดนครราชสีมา

ตำแหน่ง: นายสมศรี วงศ์สุระดี
ตำแหน่ง: ผู้อำนวยการกองช่าง อบต.หนองแขง

ตำแหน่ง: นายสมศรี วงศ์สุระดี
ตำแหน่ง: ผู้อำนวยการกองช่าง อบต.หนองแขง

ตำแหน่ง: นางสุกัญญาลักษณ์ ศิริบุรณ์
ตำแหน่ง: ศึกษานิเทศก์ อบต.หนองแขง

ตำแหน่ง: นายเชิษฐ แซ่สี
ตำแหน่ง: นายก อบต.หนองแขง

ตำแหน่ง: *[Signature]*

ตำแหน่ง: *[Signature]*

โครงการเหล็กถัก 2, แบบขยายฐานราก

เลขที่แบบ: *[Blank]*
ชื่อแบบ: *[Blank]*
จำนวน: 3077 แผ่น

10

10

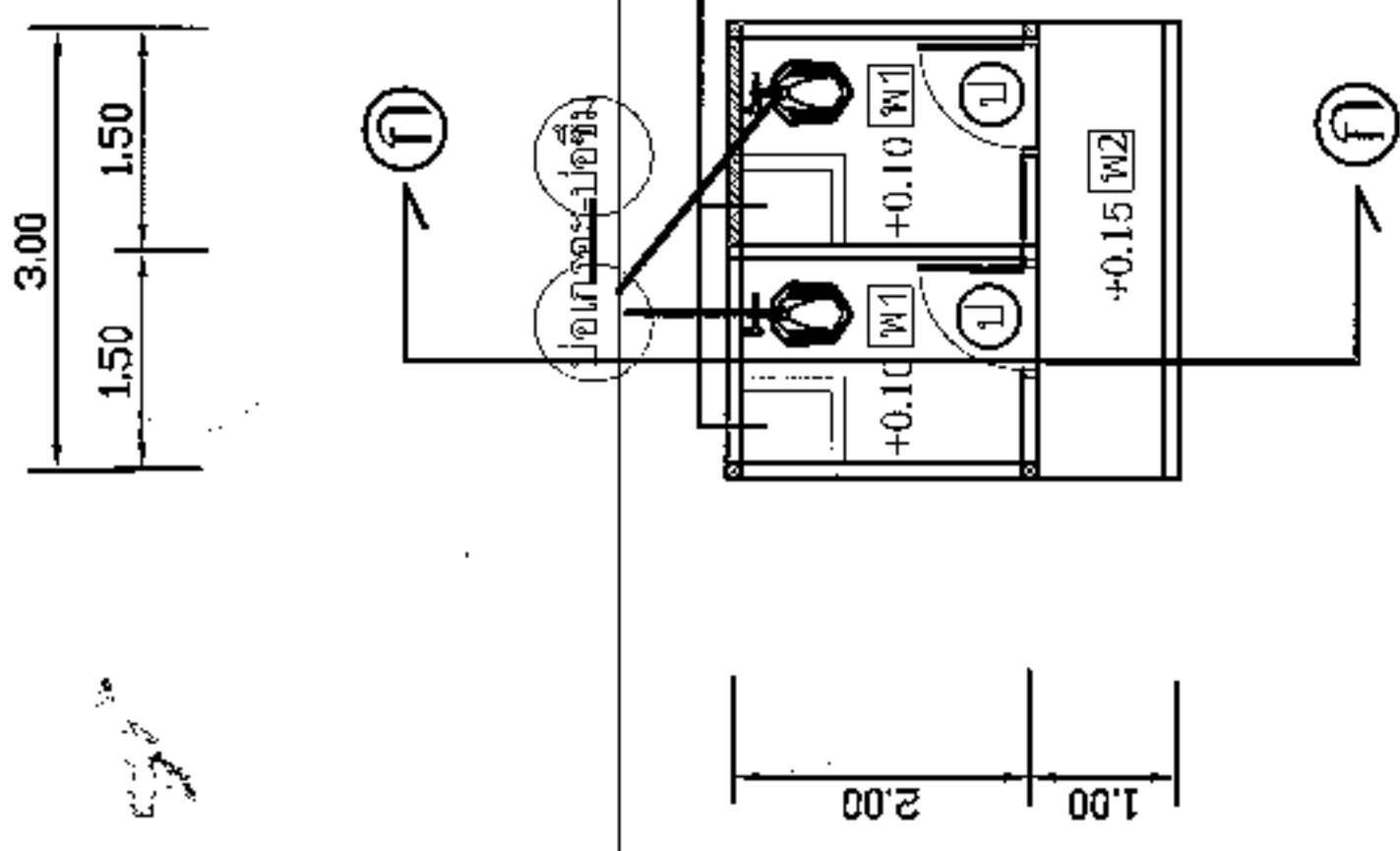

แปลนพื้น
มาตราส่วน 1:100

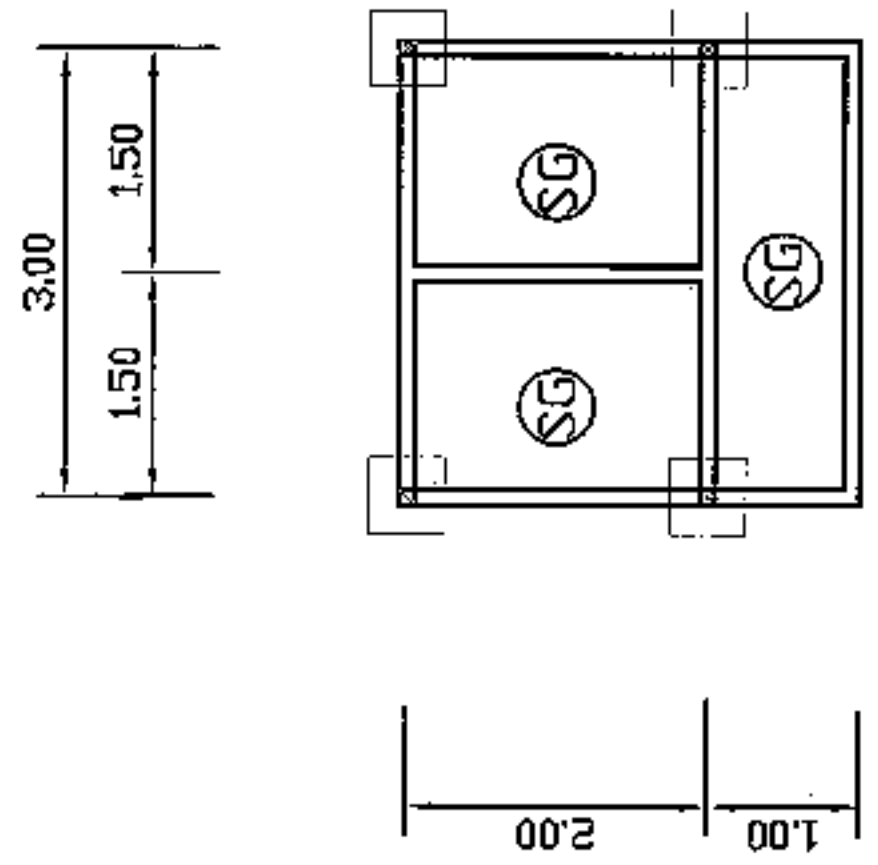

แปลนฐานราก คานคอดิน พื้น
มาตราส่วน 1:100

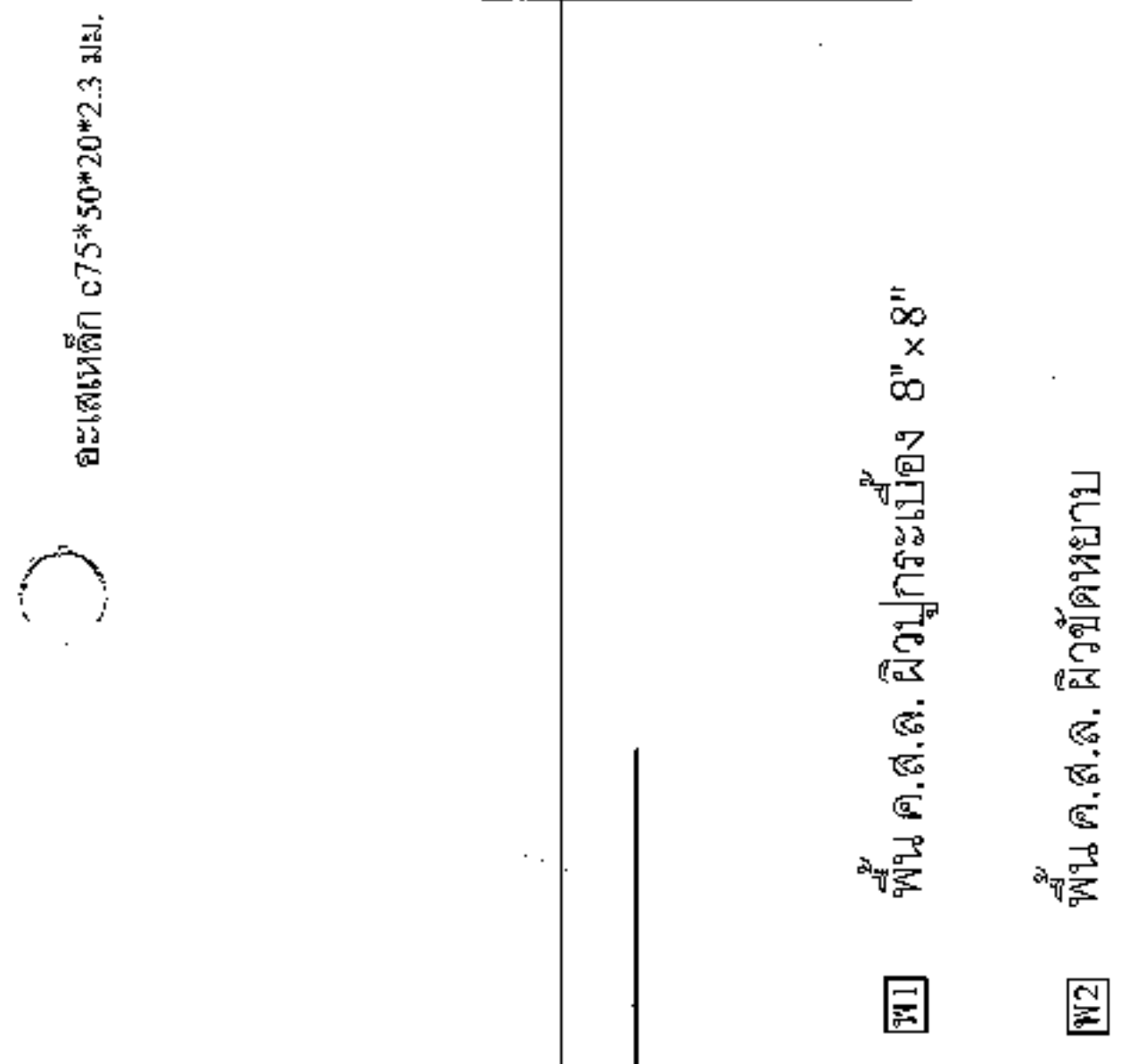

แปลนโครงหลังคา
มาตราส่วน 1:100

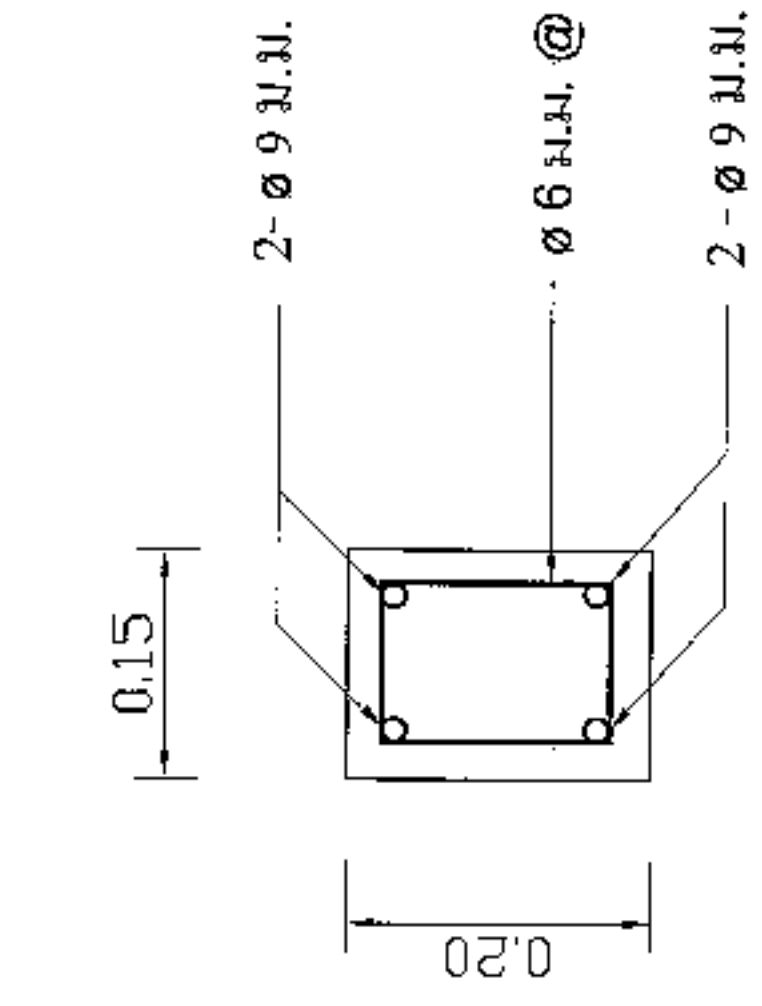
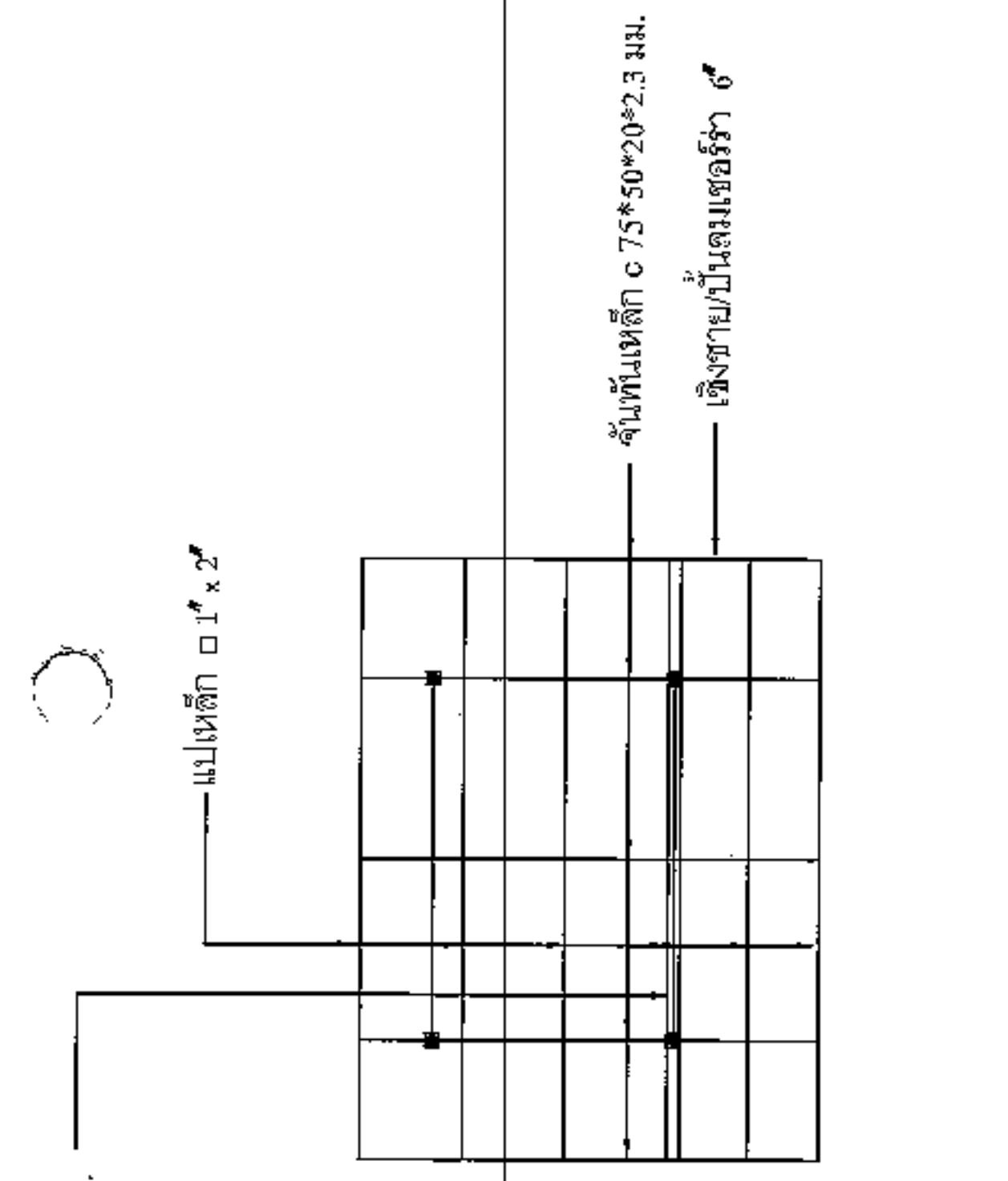

B 1:10

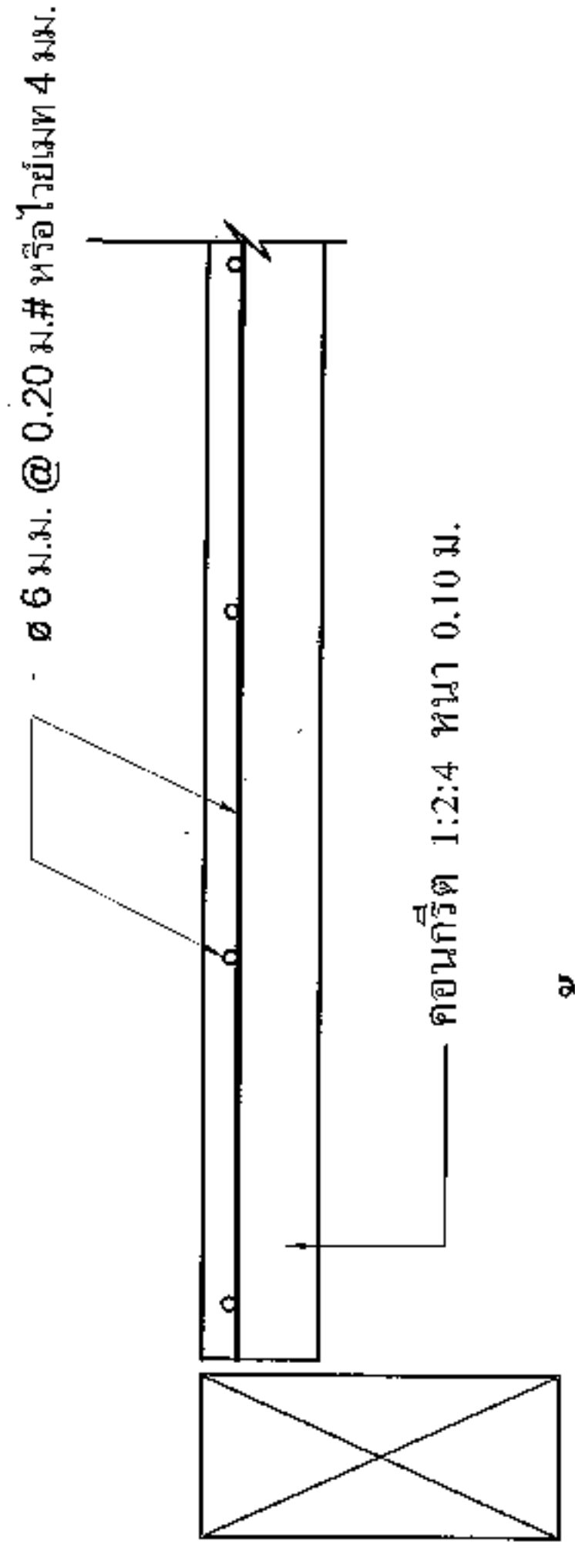

เทพื้น ค.ส.ด. 1:10



องค์การบริหารส่วนตำบลหนองแวง	
โครงการ	ก่อสร้างคอกน้ำช้าง
สถานที่	ต.ต.หนองแวง
ข้ามาเทศการักษ์	จังหวัดนครราชสีมา
เขียนแบบ	นายสมศักดิ์ งามแปด ตำแหน่ง ผู้อำนวยการส่วน
ตรวจแบบ	นายสมศักดิ์ งามแปด ตำแหน่ง ผู้อำนวยการส่วน
แก้ไขข้อบก	นางสุวิมลดาภิรักษ์ ศิริบุญ ตำแหน่ง ผู้อำนวยการส่วน
ควบคุม	นางพิชญ์ แซ่ลี ตำแหน่ง วิศวกรควบคุม
หมายเลขแบบ	เลขที่ อบต.หนองแวง ๒ / 2564
แสดงแบบ	แปลนพื้น แปลนคานคอดิน
มาตราส่วน	1:100
วัน / เดือน / ปี	
แผ่นที่	1
หน้า	15

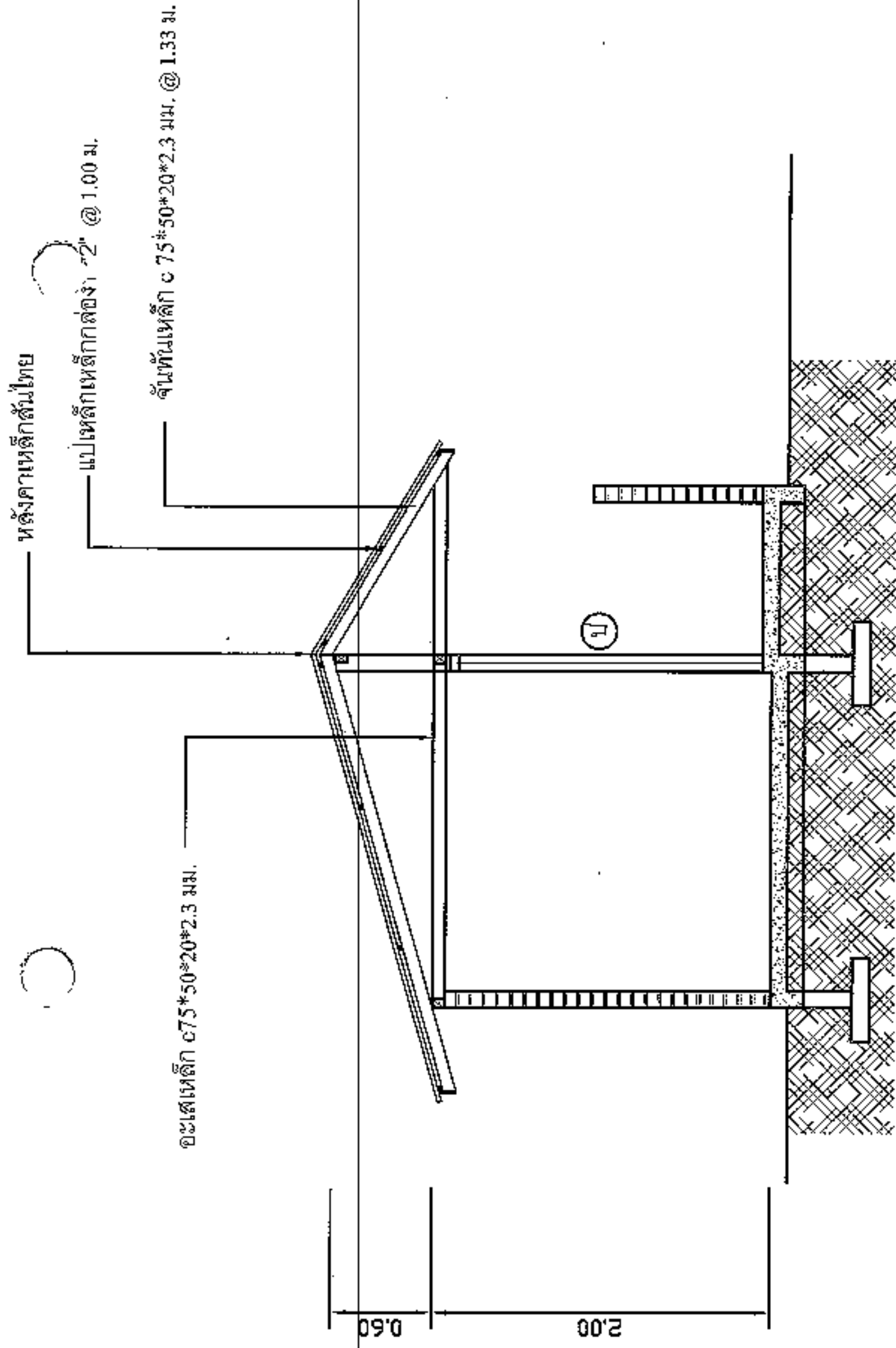

ผนังก่ออิฐถือปูนเรียบ

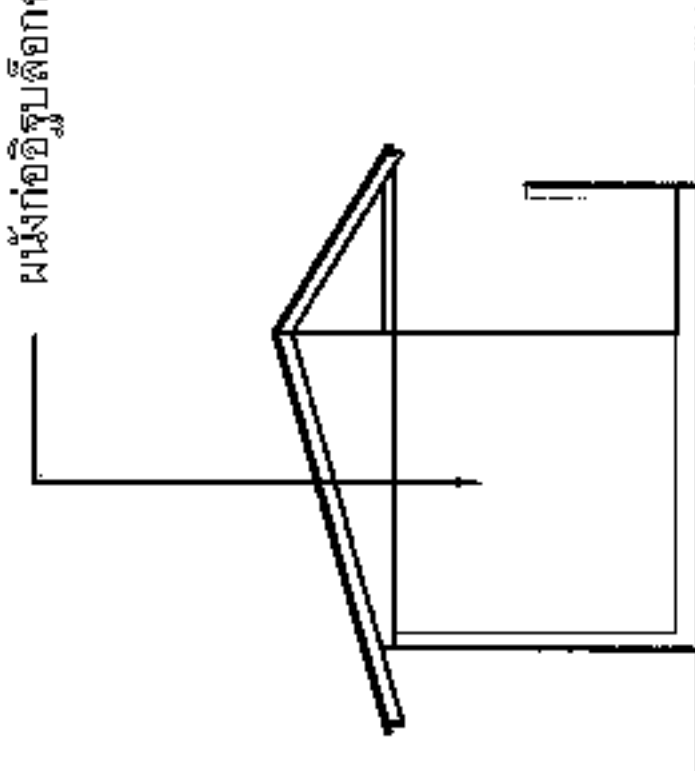

รูปด้านข้าง

มาตราส่วน 1:100

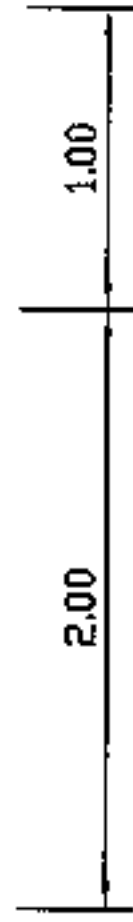

รูปตัด ก - ก

มาตราส่วน 1:50

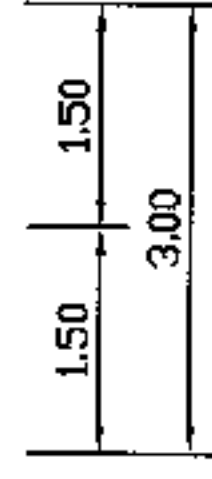
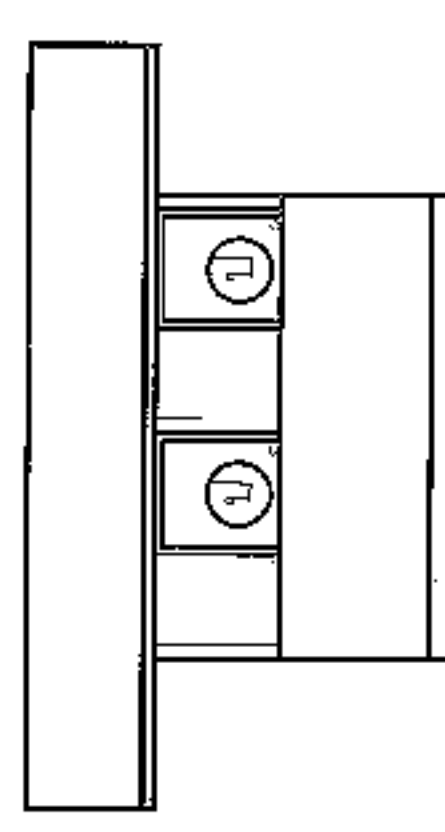

รูปด้านหน้า

มาตราส่วน 1:100



องค์การบริหารส่วนตำบลหนองแก

โครงการ	ก่อสร้างห้องครัว
สถานที่	อ.บต.หนองแก
คำขอเทศาภิบาล	จังหวัดนครราชสีมา
เขียนแบบ	นายสมศรี เก่งขุมต ศิษย์เก่า วิทยาลัยช่างศิลป์
ตรวจแบบ	นายสมศรี เก่งขุมต ช่างแปล วิทยาลัยช่างศิลป์
เห็นชอบ	นางสุกัญญา เก่งขุมต ตรีบุญมี คณาจารย์ วิทยาลัยช่างศิลป์
อนุมัติ	นางเพ็ญ แซ่ดี คณาจารย์ วิทยาลัยช่างศิลป์
หมายเลขแบบ	
เลขที่ อบต.หนองแก	42 / 2564
แสดงแบบ	
รูปตัด	รูปด้าน
มาตราส่วน	1:50 1:100
วัน / เดือน / ปี	
แผ่นที่	2
หน้า	หน้า

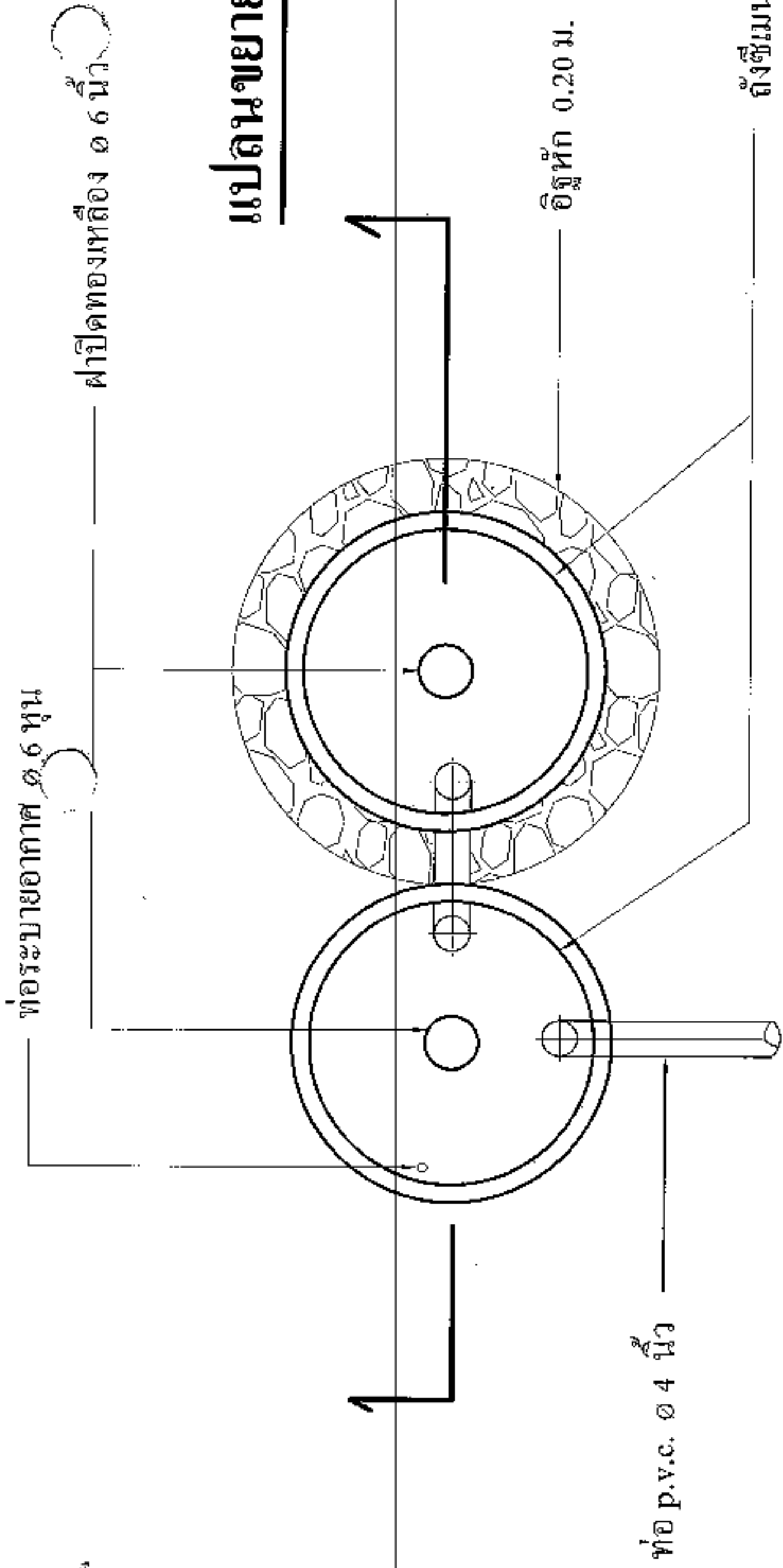

แปลนขยายบ่อเกรอะ - บ่อซึม

มาตราส่วน 1:25

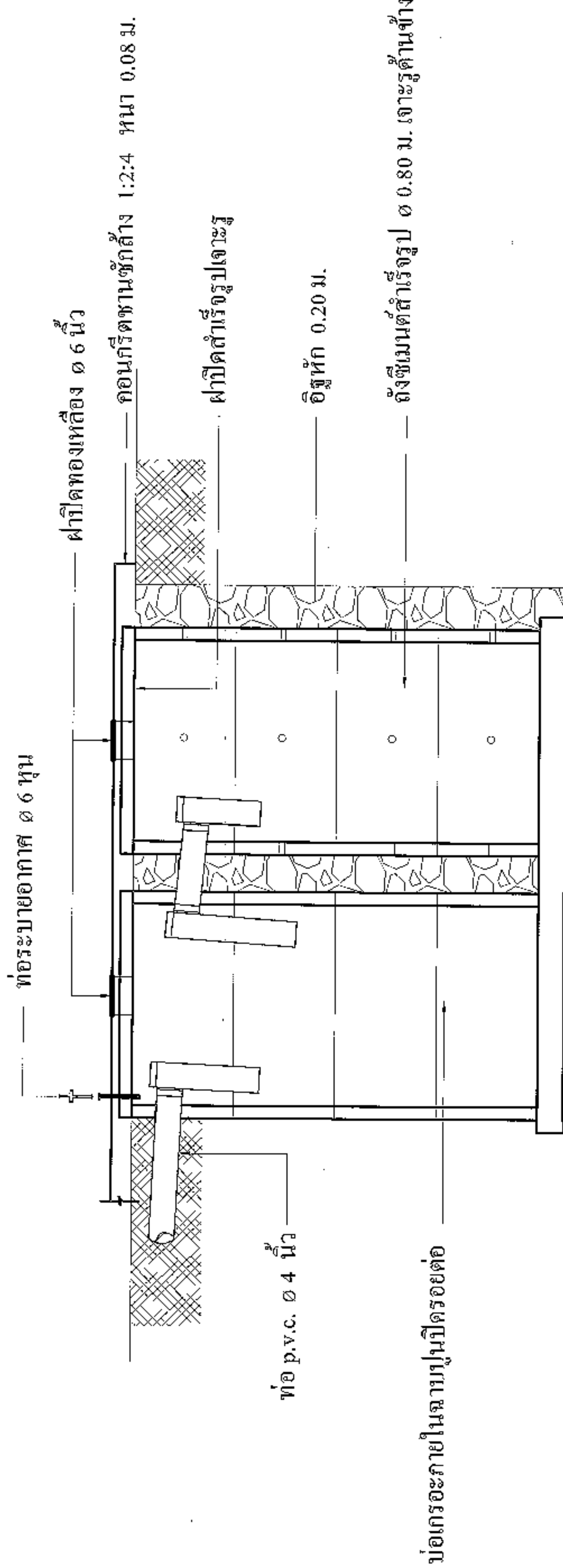

รูปตัดขยายบ่อเกรอะ - บ่อซึม

มาตราส่วน 1:25

องค์การบริหารส่วนตำบลหนองแขวง อ.หนองแขวง จ.นนทบุรี	
โครงการ	ก่อสร้างห้องน้ำ
สถานที่	ตบต.หนองแขวง
เจ้าภาพ	เจ้าภาพเทศบาลฯ จังหวัดนนทบุรี
ผู้ควบคุมงาน	นายสมศักดิ์ เก่งบุพผิต ตำแหน่ง ผู้อำนวยการกองช่าง
ผู้ตรวจสอบ	นางสมศรี เก่งบุพผิต ตำแหน่ง ผู้อำนวยการกองช่าง
อนุมัติ	นางสุกัญญา ศรีรัตน ตำแหน่ง นายกเทศมนตรีตำบลหนองแขวง
หน้า/หลังแบบ	นางเพ็ญศรี ประทีป ตำแหน่ง วิศวกรประจำกองช่าง
เลขที่	อบต.หนองแขวง 12 / 2564
แสดงแบบ	ขยายบ่อเกรอะ-บ่อซึม
มาตราส่วน	1:25
วัน/เดือน/ปี	
แผ่นที่	3
หน้า/หน้า	หน้าที่ 13/15



องค์การบริหารส่วนตำบลหนองแวง

โครงการก่อสร้างอาคารโรงเรียนวัดบึงเพ็ญ	นางสาวสุวิมล ใจดี ช่างทาสี ผู้ควบคุมช่าง
สถานที่	องค์การบริหารส่วนตำบลหนองแวง ศาลากลางวง อำเภอหนองบัว จังหวัดนครราชสีมา
เขียนแบบ	นายอรรถพร ใจดี ช่างทาสี ผู้ควบคุมช่าง
ตรวจแบบ	นายสมศรี เก่งขบถ ช่างทาสี ผู้ควบคุมช่าง
รับมอบ	นางสุวิมล ใจดี นายก อบต.หนองแวง
อนุมัติ	นางสุวิมล ใจดี นายก อบต.หนองแวง
หมายเลขแบบ	
เลขที่	อบต.หนองแวง
แสดงแบบ	
ป้ายประชาสัมพันธ์โครงการ	
หมวดส่วน	
วัน / เดือน / ปี	
แผนที่	หน้าที่

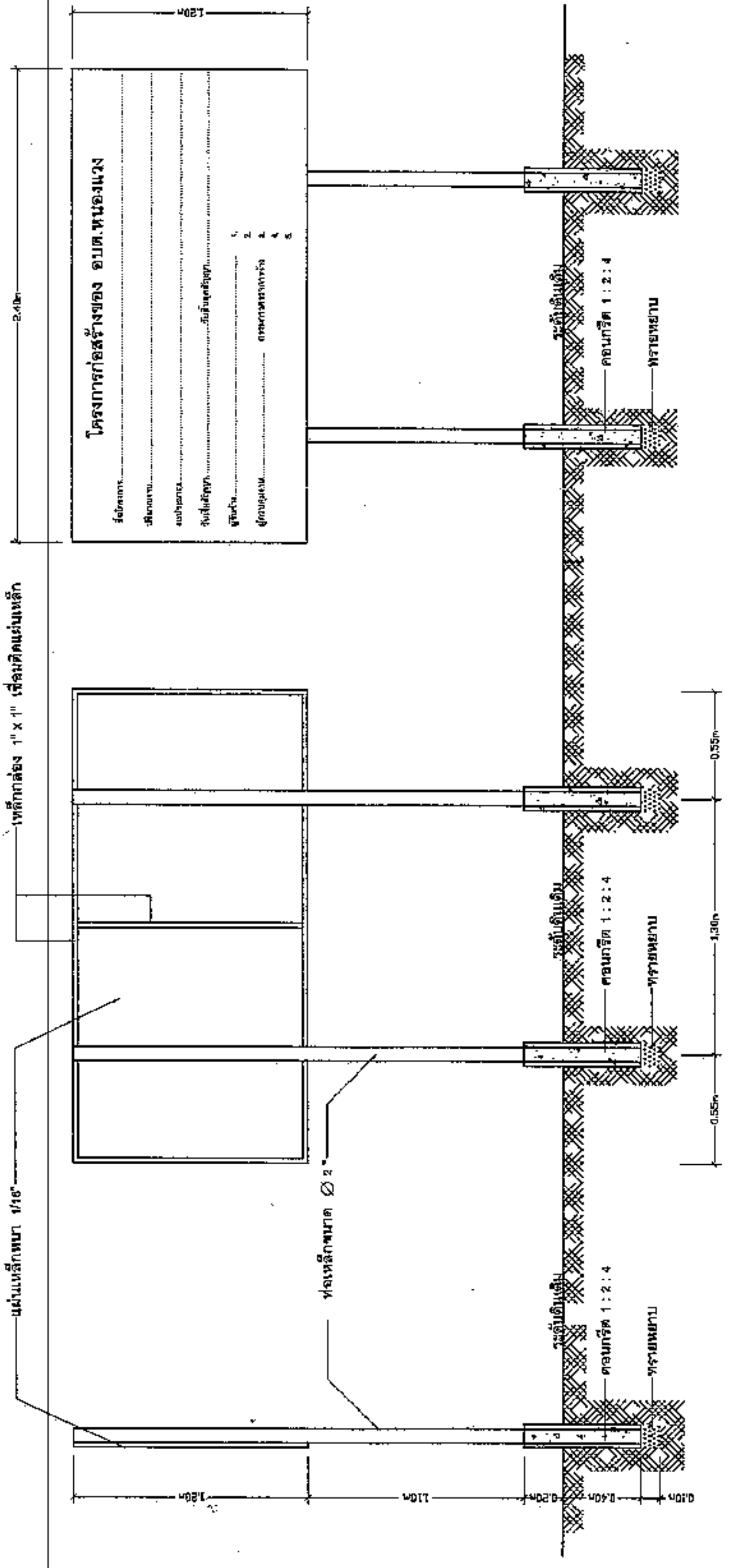

ป้ายประชาสัมพันธ์โครงการ

รายการประกอบแบบป้าย

1.เสาและพื้นป้ายทาสีสีวทังสองด้านใช้สีน้ำมัน

2.ตัวอักษรทาสีน้ำมันสีขาวขนาดตามความเหมาะสม

3.แผ่นเหล็กขนาดความกว้าง 1.20 เมตร ยาว 2.40 เมตร

4.รายละเอียดในป้ายและจุดก่อสร้างป้าย ให้ผู้ควบคุมงานเป็นผู้กำหนด

(ลงชื่อ).....ผู้ว่าจ้าง (ลงชื่อ).....ผู้รับจ้าง
(.....)
(ลงชื่อ).....เขียน (ลงชื่อ).....เขียน
(.....) (.....)