



ประกาศองค์การบริหารส่วนตำบลหนองแวง
เรื่อง ประกาศกำหนดราคากลางโครงการก่อสร้างถนนดินยกระดับ บ้านหนองแวง หมู่ที่ ๑
ตำบลหนองแวง อำเภอกะปง จังหวัดนครราชสีมา

ด้วย องค์การบริหารส่วนตำบลหนองแวง อำเภอกะปง จังหวัดนครราชสีมา ได้จัดทำตารางแสดงวงเงินงบประมาณที่ได้รับและรายละเอียดค่าใช้จ่ายในการจ้างควบคุมงาน ประจำปีงบประมาณ ๒๕๖๐ โครงการก่อสร้างถนนดินยกระดับ บ้านหนองแวง หมู่ที่ ๑ ตำบลหนองแวง อำเภอกะปง จังหวัดนครราชสีมา เรียบร้อยแล้ว

ดังนั้น เพื่อเป็นการเปิดเผยข้อมูลรายละเอียดค่าใช้จ่ายเกี่ยวกับการจัดซื้อจัดจ้าง ราคากลางและการคำนวณราคากลาง ตามมาตรา ๑๐๓/๗ วรรคหนึ่ง และมาตรา ๑๐๓/๘ วรรคหนึ่ง แห่งพระราชบัญญัติประกอบรัฐธรรมนูญว่าด้วยการป้องกันและปราบปรามการทุจริต พ.ศ. ๒๕๕๒ แก้ไขเพิ่มเติม (ฉบับที่ ๒) พ.ศ. ๒๕๕๔ จึงประกาศกำหนดราคากลางโครงการก่อสร้างถนนดินยกระดับ บ้านหนองแวง หมู่ที่ ๑ ตำบลหนองแวง อำเภอกะปง จังหวัดนครราชสีมา ประจำปีงบประมาณ ๒๕๖๐

จึงประกาศให้ทราบโดยทั่วกัน

ประกาศ ณ วันที่ ๓๖ เดือน พฤษภาคม พ.ศ. ๒๕๖๐

 (นางเพียร แซ่ลี)



นายกองค์การบริหารส่วนตำบลหนองแวง

ตารางแสดงวงเงินงบประมาณที่ได้รับจัดสรรและราคากลางในงานจ้างก่อสร้าง

๑. ชื่อโครงการ ก่อสร้างถนนดินยกระดับ บ้านหนองแวง หมู่ที่ ๑

/หน่วยงานเจ้าของโครงการ...องค์การบริหารส่วนตำบลหนองแวง อำเภอกะปง จังหวัดนครราชสีมา

๒. วงเงินงบประมาณที่ได้รับจัดสรร ๓๕,๐๐๐.-บาท

๓. ลักษณะงานโดยสังเขป

ช่วงที่ ๑ กว้าง ๓.๕๐ เมตร ยาว ๒๖๐ เมตร หน้าเฉลี่ย ๐.๖๐ เมตร

ช่วงที่ ๒ กว้าง ๔.๐๐ เมตร ยาว ๓๐๐ เมตร หน้าเฉลี่ย ๐.๕๐ เมตร วางท่อ คสล. เส้นผ่าศูนย์กลาง ๐.๔๐ เมตร ๒ จุด ๕ ท่อน รวม ๑๐ ท่อน หรือปริมาตรดินถมไม่น้อยกว่า ๑,๔๓๕.๔๐ ลูกบาศก์เมตร เกรดปรับแต่งบดทับแน่น (รายละเอียดตามแบบที่ อบต. กำหนดเลขที่ ๔๕/๒๕๖๐)

๔. ราคากลางคำนวณ ณ วันที่ ๒๕ พ.ค. ๒๕๖๐ เป็นเงิน ๓๕,๐๐๐.-บาท

๕. บัญชีประมาณการราคากลาง



๕.๑.....แบบแสดงรายการปริมาณงานและราคา(แบบ ปร.๔).....

๕.๒.....แบบแสดงรายการปริมาณงานและราคา(แบบ ปร.๕).....

๕.๓.....แบบแปลน.....

๕.๔.....

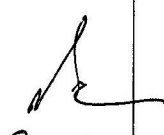
๖. รายชื่อคณะกรรมการกำหนดราคากลาง

| | | | | |
|----------------------|-----------|--------------------------------|---------------|---------------------------------------------------------------------------------------|
| ๖.๑ นายสมศรี | เกษมชุต | ตำแหน่ง ผู้อำนวยการกองช่าง | ประธานกรรมการ |  |
| ๖.๒ นางสุกัญญาลักษณ์ | ศิริบูรณ์ | ตำแหน่ง รองปลัด อบต.หนองแวง | เป็นกรรมการ |  |
| ๖.๓ นางสุภาวดี | อาบสุวรรณ | ตำแหน่ง ผู้อำนวยการกองการศึกษา | เป็นกรรมการ |  |

ประมาณราคาค่าก่อสร้างเป็นราคากลาง

องค์การบริหารส่วนตำบลหนองแวง อำเภอเทพารักษ์ จังหวัดนครราชสีมา

โครงการ ก่อสร้างถนนดินยกระดับ บ้านหนองแวง หมู่ที่ 1

สถานที่ก่อสร้าง หมู่ที่ 1 อำเภอเทพารักษ์ จังหวัดนครราชสีมา

เจ้าของงาน องค์การบริหารส่วนตำบลหนองแวง อำเภอเทพารักษ์ จังหวัดนครราชสีมา ออกแบบและรายการ

แบบเลขที่ 45/2560 จำนวน 4 แผ่น

ประมาณการเมื่อ วันที่ ๒๙ พ.ค. ๒๕๖๐

| ลำดับที่ | รายการ | รวมค่างานต้นทุน (บาท) | Factor F | รวมค่าก่อสร้าง (บาท) | หมายเหตุ |
|---------------------------------------|---------------------|--------------------------|----------|-------------------------|--------------------------------------------------------------------------------------------|
| 1 | ประเภทงานทาง | 55,201.71 | 1.3624 | 75,206.80 | Factor F -เงินจ่ายล่วงหน้า 0% -ดอกเบี้ยเงินกู้ 7% -ดอกเบี้ยเงินฝาก 0% -ภาษี 7% |
| 2 | ป้ายโครงการ | | | - | |
| รวมราคาค่าก่อสร้างเป็นเงิน | | | | 75,206.80 | |
| สรุป | คิดเป็นเงินงบประมาณ | | | 75,000.00 | |
| (ตัวอักษร) (-หกหมื่นหนึ่งพันบาทถ้วน-) | | | | | |

คณะกรรมการกำหนดราคากลาง ตามคำสั่ง เลขที่ 145/2560 ลงวันที่ 25 เมษายน พ.ศ. 2560

ได้ตรวจสอบแล้วเห็นชอบให้ประมาณราคานี้เป็นราคากลาง

(ลงชื่อ).....ประธานกรรมการ

(นายสมศรี เกงขุนทด)

ผู้อำนวยการกองช่าง

(ลงชื่อ).....กรรมการ

(นางสุกัญญาลักษณ์ ศิริบุญรัมย์)

รอง ปลัด อบต.หนองแวง

(ลงชื่อ).....กรรมการ

(นางสุภาวดี อามสุวรรณ์)

ผู้อำนวยการกองการศึกษา

โครงการ

ก่อสร้างถนนดินยกระดับ บ้านหนองแวง หมู่ที่ 1

รายละเอียดโครงการ

ช่วงที่ 1 กว้าง 3.50 เมตร ยาว 260 เมตร หนาเฉลี่ย 0.70 เมตร

ช่วงที่ 2 กว้าง 4.00 เมตร ยาว 300 เมตร หนาเฉลี่ย 0.50 เมตร วางท่อ ค.ส.๑ 0.40 เมตร 2 จุด 5 ท่อน รวม 10 ท่อน

หรือปริมาตรดินถมไม่น้อยกว่า 1,439.40 ลูกบาศก์เมตร เกรดปรับแต่งบดทับแน่น

(รายละเอียดตามแบบ อนุมัติกำหนด)

| ลำดับ | รายการ | หน่วย | จำนวน | ราคาวัสดุ | ค่าแรงงาน | รวมราคาวัสดุ และค่าแรงงาน | หมายเหตุ |
|-----------------|---------------------------|-------|----------|------------|------------|------------------------------|----------|
| | | | | ราคา/หน่วย | ราคา/หน่วย | | |
| 1 | งานปรับพื้นที่ | ตร.ม. | 2,110.00 | - | 1.68 | 3,544.80 | |
| 2 | งานหินคลุก | ลบ.ม. | - | 414.35 | - | - | |
| 3 | งานลูกรัง | ลบ.ม. | - | 111.07 | - | - | |
| 4 | งานดิน | ลบ.ม. | 1,439.40 | 32.49 | - | 46,766.11 | |
| 5 | งานท่อลอดคสล.(มอก.ชั้น 3) | | | | | | |
| | 5.1 ขนาด dia 0.30 ม. | ท่อน | - | 289.72 | 58.69 | - | |
| | 5.2 ขนาด dia 0.40 ม. | ท่อน | 10.00 | 401.87 | 87.21 | 4,890.80 | |
| | 5.3 ขนาด dia 0.60 ม. | ท่อน | - | 616.82 | 124.44 | - | |
| | 5.4 ขนาด dia 0.80 ม. | ท่อน | - | 1,074.77 | 169.60 | - | |
| | 5.5 ขนาด dia 1.00 ม. | ท่อน | - | 1,747.66 | 207.64 | - | |
| | 5.6 ขนาด dia 1.20 ม. | ท่อน | - | 2,570.09 | 255.31 | - | |
| | 5.7 ขนาด dia 1.50 ม. | ท่อน | - | 4,299.07 | 341.76 | - | |
| รวมค่างานต้นทุน | | | | | | 55,201.71 บาท | |

(ลงชื่อ).....ประธานกรรมการ

(นายสมศรี เกงขุนทด)

(ลงชื่อ).....กรรมการ

(นางสุกัญญาลักษณ์ ศิริบุญรัมย์)

รอง ปลัด อบต.หนองแวง

ผู้อำนวยการกองช่าง

(ลงชื่อ).....กรรมการ

(นางสุภาวดี อามสุวรรณ์)

ผู้อำนวยการกองการศึกษา

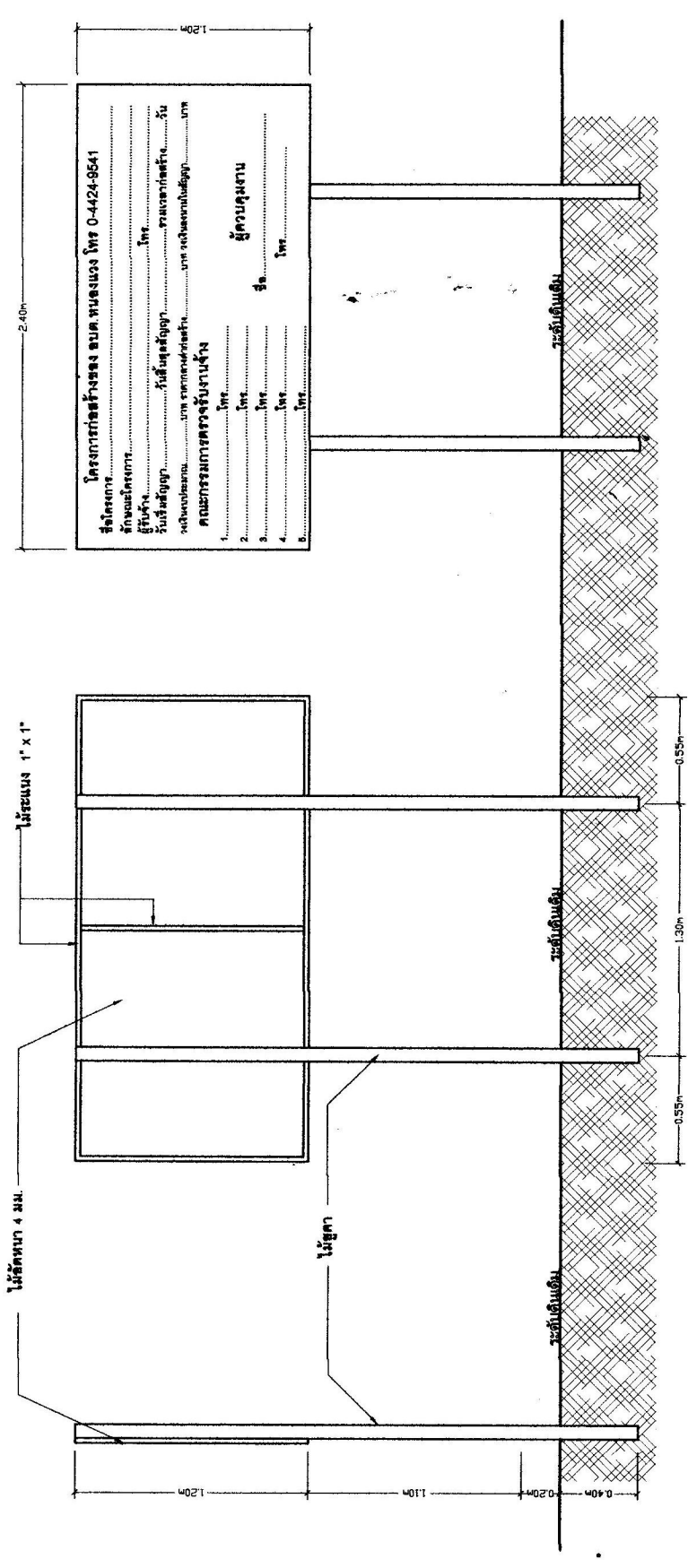

รายการประกอบแบบป้าย

1. พื้นป้ายทาสีน้ำ ใช้สีเขียวหรือสีน้ำเงิน
2. ตัวอักษรทาสีน้ำ สีขาวขนาดความเหมาะสม
3. แผ่นไม้ขัดขนาดความกว้าง 1.20 เมตร ยาว 2.40 เมตร หนา 4 มม.
4. ราวตะเข็บยึดโยงป้ายและจุดติดตั้งป้าย ให้ผู้ควบคุมงานเป็นผู้กำหนด

ป้ายประชาสัมพันธ์ชั่วคราวขณะดำเนินการ

(ลงชื่อ).....ผู้ว่าจ้าง (ลงชื่อ).....ผู้รับจ้าง

(ลงชื่อ).....พยาน (ลงชื่อ).....พยาน

หมายเหตุ ติดตั้งในช่วงเวลาขณะดำเนินการก่อสร้าง เพื่อประชาสัมพันธ์ให้ประชาชนในพื้นที่ได้รับทราบ

| | | | | |
|----------------------------------------------|--------------------------------------------------------|------------------------------------------|--------------------------------------------------|---------------|
| | นายสมศักดิ์ เกษมบุตร ผู้อำนวยการกองช่าง อบต.หนองแวง | นายสมศักดิ์ เกษมบุตร นายก อบต.หนองแวง | นายประชาสัมพันธ์โครงการชั่วคราว (ลงชื่อ)..... | (ลงชื่อ)..... |
| | นายสมศักดิ์ เกษมบุตร หัวหน้างานช่าง อบต.หนองแวง | นายสมศักดิ์ เกษมบุตร นายก อบต.หนองแวง | นายประชาสัมพันธ์โครงการชั่วคราว (ลงชื่อ)..... | (ลงชื่อ)..... |
| ตำบลหนองแวง อำเภอเทพารักษ์ จังหวัดนครราชสีมา | หมู่ที่ 1 บ้านหนองแวง | หมู่ที่ 1 บ้านหนองแวง | 4 | 4 |

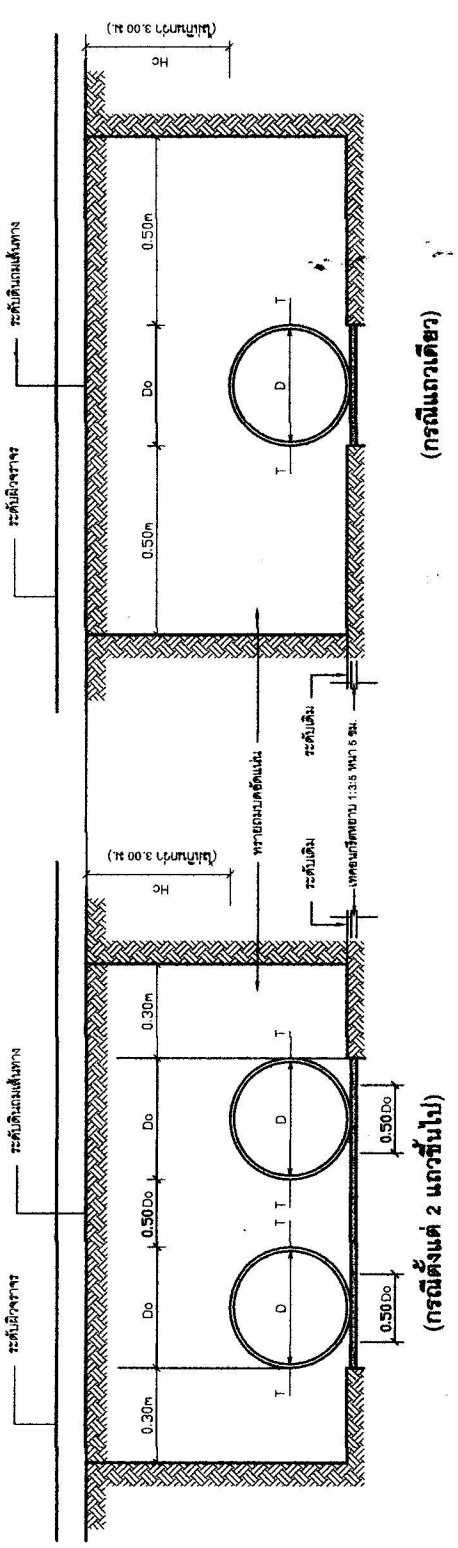

แสดงการวางท่อคอนกรีตเสริมเหล็กแบบ CONCRETE CRADLE

(กรณีแถวเดียว)

(กรณีตั้งแต่ 2 แถวขึ้นไป)

หมายเหตุ

- 1.แบบมาตรฐาน วัสดุคุณภาพดี ค.ส.ล.ไม่ใช้เหล็กที่ไม่มาตรฐานเหล็กเส้นใช้จากกรมควบคุมคุณภาพเหล็ก
- 2.มีค่าแรงรับน้ำหนัก 300 กก./ตร.ม. (300 kg/m²)
- 3.มีค่าแรงรับน้ำหนัก 300 กก./ตร.ม. (300 kg/m²)
- 4.มีค่าแรงรับน้ำหนัก 300 กก./ตร.ม. (300 kg/m²)
- 5.แบบมาตรฐานนี้ปรับปรุงจากแบบมาตรฐานของ สำนักวิศวกรรมทางหลวงชนบท มฐ. 3 - 201 / 43

| ขนาดรูป มม. | เส้นผ่าศูนย์กลางภายใน (D) มม. | ความหนา (T) มม. | ชนิดท่อคอนกรีตเสริมเหล็ก | | |
|----------------|----------------------------------|--------------------|--------------------------|----|----|
| | | | t | a | b |
| 600 | 600 | 75 | 40 | 28 | 15 |
| 800 | 800 | 95 | 45 | 38 | 15 |
| 1000 | 1000 | 110 | 45 | 43 | 20 |
| 1200 | 1200 | 125 | 50 | 48 | 25 |
| 1500 | 1500 | 150 | 50 | 57 | 30 |

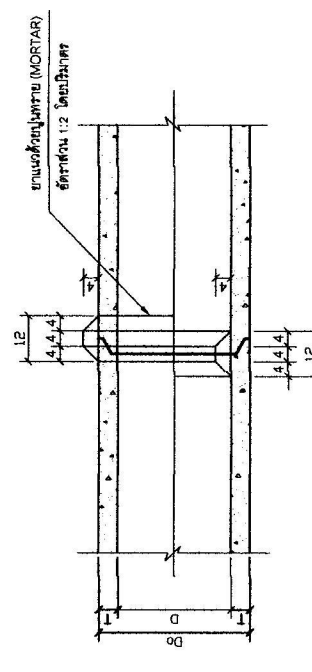

แบบหน้าตัดแสดงการต่อท่อระบายน้ำ

ตารางแสดงขนาดเริ่มต้นศูนย์กลางภายใน และ ขนาดต่าง ๆ ของท่อ

| | | | | |
|----------------------------------------------|--------------------------------------------------------|------------------------------------------|--------------------------------------------------|---------------|
| | นายสมศักดิ์ เกษมบุตร ผู้อำนวยการกองช่าง อบต.หนองแวง | นายสมศักดิ์ เกษมบุตร นายก อบต.หนองแวง | นายประชาสัมพันธ์โครงการชั่วคราว (ลงชื่อ)..... | (ลงชื่อ)..... |
| | นายสมศักดิ์ เกษมบุตร หัวหน้างานช่าง อบต.หนองแวง | นายสมศักดิ์ เกษมบุตร นายก อบต.หนองแวง | นายประชาสัมพันธ์โครงการชั่วคราว (ลงชื่อ)..... | (ลงชื่อ)..... |
| ตำบลหนองแวง อำเภอเทพารักษ์ จังหวัดนครราชสีมา | หมู่ที่ 1 บ้านหนองแวง | หมู่ที่ 1 บ้านหนองแวง | 4 | 4 |