



ประกาศองค์การบริหารส่วนตำบลหนองแขวง
เรื่อง ประกาศกำหนดราคากลางโครงการก่อสร้างถนนหินคลุก บ้านหนองบัวหลวง หมู่ ๙
สายนานายวิจิตร ถึง ฝาย ตำบลหนองแขวง อำเภเทพารักษ์ จังหวัดนครราชสีมา

ด้วย องค์การบริหารส่วนตำบลหนองแขวง อำเภเทพารักษ์ จังหวัดนครราชสีมา ได้จัดทำตาราง
แสดงวงเงินงบประมาณที่ได้รับจัดสรรและราคากลางในงานจ้างก่อสร้าง ประจำปีงบประมาณ ๒๕๖๓ โครงการก่อสร้าง
ถนนหินคลุก บ้านหนองบัวหลวง หมู่ ๙ สายนานายวิจิตร ถึง ฝาย ตำบลหนองแขวง อำเภเทพารักษ์ จังหวัด
นครราชสีมา เรียบร้อยแล้ว

ดังนั้น เพื่อเป็นการเปิดเผยข้อมูลรายละเอียดค่าใช้จ่ายเกี่ยวกับการจัดซื้อจัดจ้าง ราคากลางและการ
คำนวณราคากลาง ตามมาตรา ๑๐๓/๗ วรรคหนึ่ง และมาตรา ๑๐๓/๘ วรรคหนึ่ง แห่งพระราชบัญญัติประกอบ
รัฐธรรมนูญว่าด้วยการป้องกันและปราบปรามการทุจริต พ.ศ. ๒๕๕๒ แก้ไขเพิ่มเติม (ฉบับที่ ๒) พ.ศ. ๒๕๕๔ จึง
ประกาศกำหนดราคากลางโครงการก่อสร้างถนนหินคลุก บ้านหนองบัวหลวง หมู่ ๙ สายนานายวิจิตร ถึง ฝาย ตำบล
หนองแขวง อำเภเทพารักษ์ จังหวัดนครราชสีมา ประจำปีงบประมาณ ๒๕๖๓

จึงประกาศให้ทราบโดยทั่วกัน

ประกาศ ณ วันที่ ๑๖ เดือน กุมภาพันธ์ พ.ศ. ๒๕๖๓

(นางเพียร แซ่ลี)

นายกองค์การบริหารส่วนตำบลหนองแขวง



ตารางแสดงวงเงินงบประมาณที่ได้รับจัดสรรและราคากลางในงานจ้างก่อสร้าง

๑. ชื่อโครงการ ก่อสร้างถนนหินคลุก บ้านหนองบัวหลวง หมู่ ๙ สายนายวิจิตร ถึง ฝาย บ้านหนองบัวหลวง หมู่ ๙ หน่วยงานเจ้าของโครงการ กองช่าง องค์การบริหารส่วนตำบลหนองแวง อำเภอกันทรารมย์ จังหวัดนครราชสีมา

๒. วงเงินงบประมาณที่ได้รับจัดสรร ๕๑๑,๐๐๐.- บาท

๓. ลักษณะงาน

โดยสังเขป โครงการก่อสร้างถนนหินคลุก บ้านหนองบัวหลวง หมู่ ๙ สายนายวิจิตร ถึง ฝาย บ้านหนองบัวหลวง หมู่ ๙ ตำบลหนองแวง อำเภอกันทรารมย์ จังหวัดนครราชสีมา ขนาดกว้าง ๕.๐๐ เมตร หนา ๐.๑๕ เมตร ระยะทางประมาณ ๖๐๐ เมตร (SIDE SLOPE = ๑ : ๑) งานวางท่อลอดจำนวน ๒ จุด ขนาดและระยะตามรายการก่อสร้าง พร้อมป้ายโครงการ ๑ ป้าย (ตามแบบที่องค์การบริหารส่วนตำบลหนองแวงกำหนด เลขที่ ๑๒/๒๕๖๓)

๔. ราคากลางคำนวณ ณ วันที่ ๒๗ มกราคม ๒๕๖๓ เป็นเงิน ๔๙๓,๓๐๐.- บาท

๕. บัญชีประมาณการราคากลาง

๕.๑ แบบสรุปราคากลางงานก่อสร้างทาง สะพาน และท่อลอดเหลี่ยม

๕.๒ แบบแปลนงานก่อสร้าง

๕.๓ รายละเอียดประมาณราคาก่อสร้าง

๖. รายชื่อคณะกรรมการกำหนดราคากลาง

๖.๑ นายสมศรี เกงขุนทด ตำแหน่ง ผู้อำนวยการกองช่าง ประธานกรรมการ

๖.๒ นางสาววิลาวรรณ ชาขุนทด ตำแหน่ง นิติกรปฏิบัติการ กรรมการ

๖.๓ นางวรรณุช ระวีพรมราช ตำแหน่ง เจ้าพนักงานการเงินและบัญชี กรรมการ/เลขานุการ

ประมาณราคาค่าก่อสร้างเป็นราคากลาง

องค์การบริหารส่วนตำบลหนองแวง อำเภอเทพารักษ์ จังหวัดนครราชสีมา

โครงการ ก่อสร้างถนนหินคลุก บ้านหนองบัวหลวง หมู่ ๙ สายนายนายวิจิตร ถึง ฝาย ตำบลหนองแวง อำเภอเทพารักษ์ จังหวัดนครราชสีมา

เจ้าของงาน องค์การบริหารส่วนตำบลหนองแวง อำเภอเทพารักษ์ จังหวัดนครราชสีมา ออกแบบและรายการ

แบบเลขที่ ๑๒/๒๕๖๓ จำนวน แผ่น

ประมาณการเมื่อ วันที่ ๒๗ มกราคม ๒๕๖๓

ลำดับที่	รายการ	รวมค่างานต้นทุน (บาท)	Factor F	รวมค่าก่อสร้าง (บาท)	หมายเหตุ
๑	ประเภทงานทาง	๓๖๒,๐๙๐.๙๐	๑.๓๖๒๔	๔๙๓,๓๑๒.๖๔	Factor F -ดอกเบี้ยเงินกู้ ๖ % -ภาษี ๗ % -เงินจ่ายล่วงหน้า ๐ % -เงินประกันผลงานหัก ๐%
๒	ป้ายโครงการ	-	-	-	
รวมราคาค่าก่อสร้างเป็นเงิน				๔๙๓,๓๑๒.๖๔	
สรุป	คิดเป็นเงินงบประมาณ			๔๙๓,๓๐๐.๐๐	
(ตัวอักษร) (-สี่แสนเก้าหมื่นสามพันสามร้อยบาทถ้วน-)					

คณะกรรมการกำหนดราคากลาง ตามคำสั่ง เลขที่ ๓๖/๒๕๖๓ ลงวันที่ ๒๑ มกราคม พ.ศ. ๒๕๖๓
ได้ตรวจสอบแล้วเห็นชอบให้ประมาณราคานี้เป็นราคากลาง

(ลงชื่อ).....ประธานกรรมการ
(นายสมศรี เกงขุนทด)
ผู้อำนวยการกองช่าง

(ลงชื่อ).....กรรมการ
(นางสาววิลาวรรณ ชาขุนทด)
นิติกรปฏิบัติการ

(ลงชื่อ).....กรรมการ
(นางวรรณช ระวีพรมราช)
เจ้าพนักงานการเงินและบัญชี

องค์การบริหารส่วนตำบลหนองแวง กรมส่งเสริมการปกครองท้องถิ่น กระทรวงมหาดไทย

โครงการก่อสร้างถนนหินคลุก บ้านหนองบัวหลวง หมู่ที่ 9 ตำบลหนองแวง อำเภอเทพารักษ์ จังหวัดนครราชสีมา

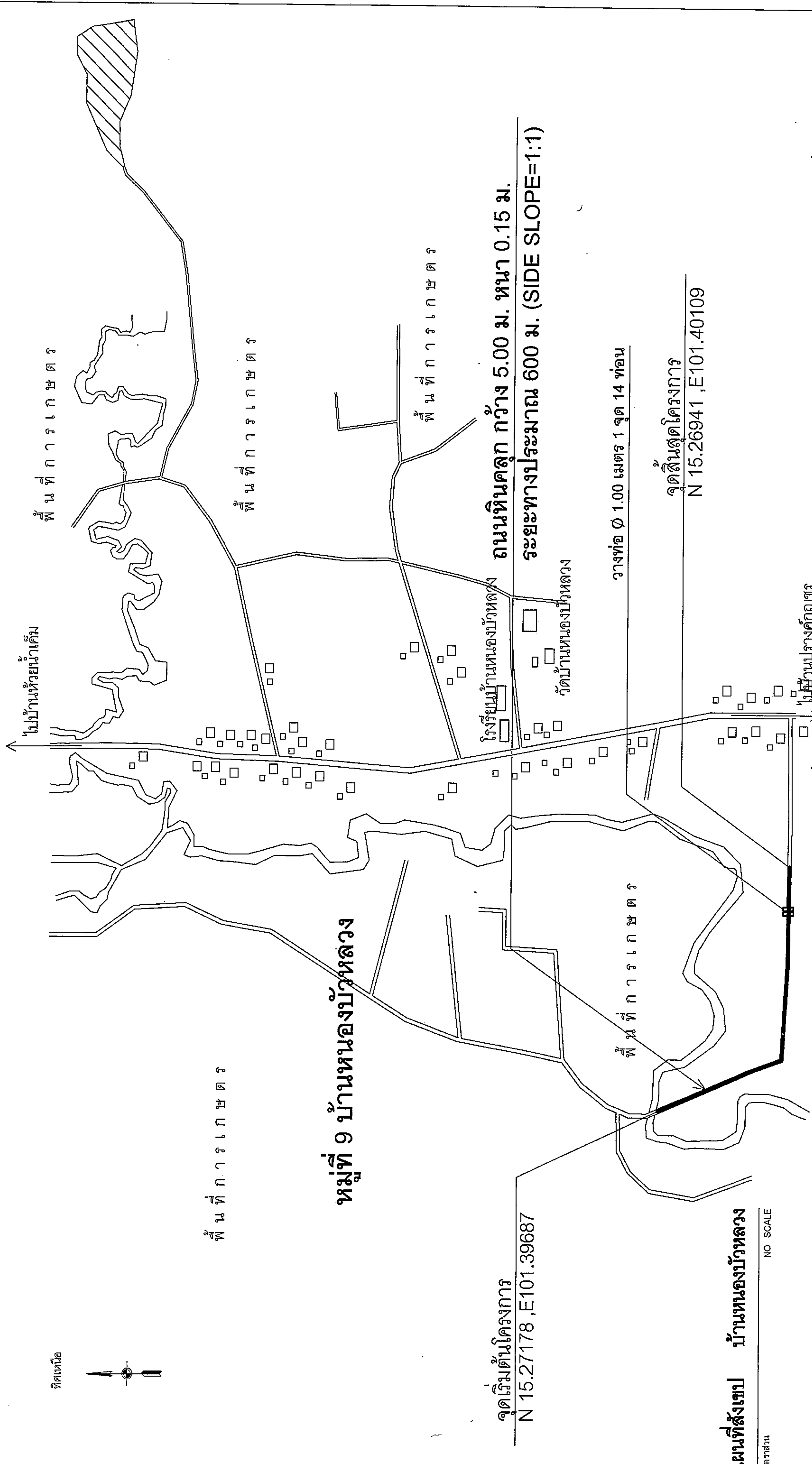

แผนที่สังเขป บ้านหนองบัวหลวง

NO SCALE

	โครงการ	ก่อสร้างถนนหินคลุก	ผู้สำรวจ	นายสมศรี เกษมเทศ ผู้อำนวยการช่าง อบต.หนองแวง	นายชยพล เจริญฤทธิ์ ปลัด อบต.หนองแวง	นายชยพล เจริญฤทธิ์ ปลัด อบต.หนองแวง	นายชยพล เจริญฤทธิ์ ปลัด อบต.หนองแวง	แผนผัง	แผนที่สังเขป	จำนวน 5 1
	สถานที่ตั้ง	หมู่ที่ 9 บ้านหนองบัวหลวง ตำบลหนองแวง อำเภอเทพารักษ์ จังหวัดนครราชสีมา	ชื่อถนน/ถนน	นายสมศรี เกษมเทศ ผู้อำนวยการช่าง อบต.หนองแวง	นายชยพล เจริญฤทธิ์ ปลัด อบต.หนองแวง	นายชยพล เจริญฤทธิ์ ปลัด อบต.หนองแวง	นายชยพล เจริญฤทธิ์ ปลัด อบต.หนองแวง	วันที่	๒/๑๕๖๑	



องค์การปกครองส่วนท้องถิ่น จังหวัดนครราชสีมา	
ระบบมาตรฐานเลขที่ พฉ.ม.ล. 01-105	
แบบ : มาตรฐานถนนหินคลุก	
มาตรฐาน	ระบุแบบ
เรื่องแบบ นายธีรยุทธ ชัยกลาง	
วิศวกรโยธา นายสมชาย ฤทธิเดช พฉ.10075	
เห็นชอบ	
อนุมัติ นายธีรยุทธ ชัยกลาง	
แผ่นที่ : 2	จำนวน : 5

รายการประกอบแบบ

- คุณสมบัติของวัสดุ นอกเหนือจากที่ระบุในแบบและวิธีการก่อสร้างทางให้เป็นไปตามมาตรฐานงานทางหลวงท้องถิ่น
 - ม.ล.201-2550
 - ม.ล.202-2550
 - ม.ล.203-2550
 - ม.ล.204-2550
 - ม.ล.301-2550
 - ม.ล.302-2550
 - ม.ล.303-2550
 - ม.ล.304-2550
 - ม.ล.305-2550
 - ม.ล.306-2550
- (เฉพาะในส่วนที่เกี่ยวข้องเท่านั้น)

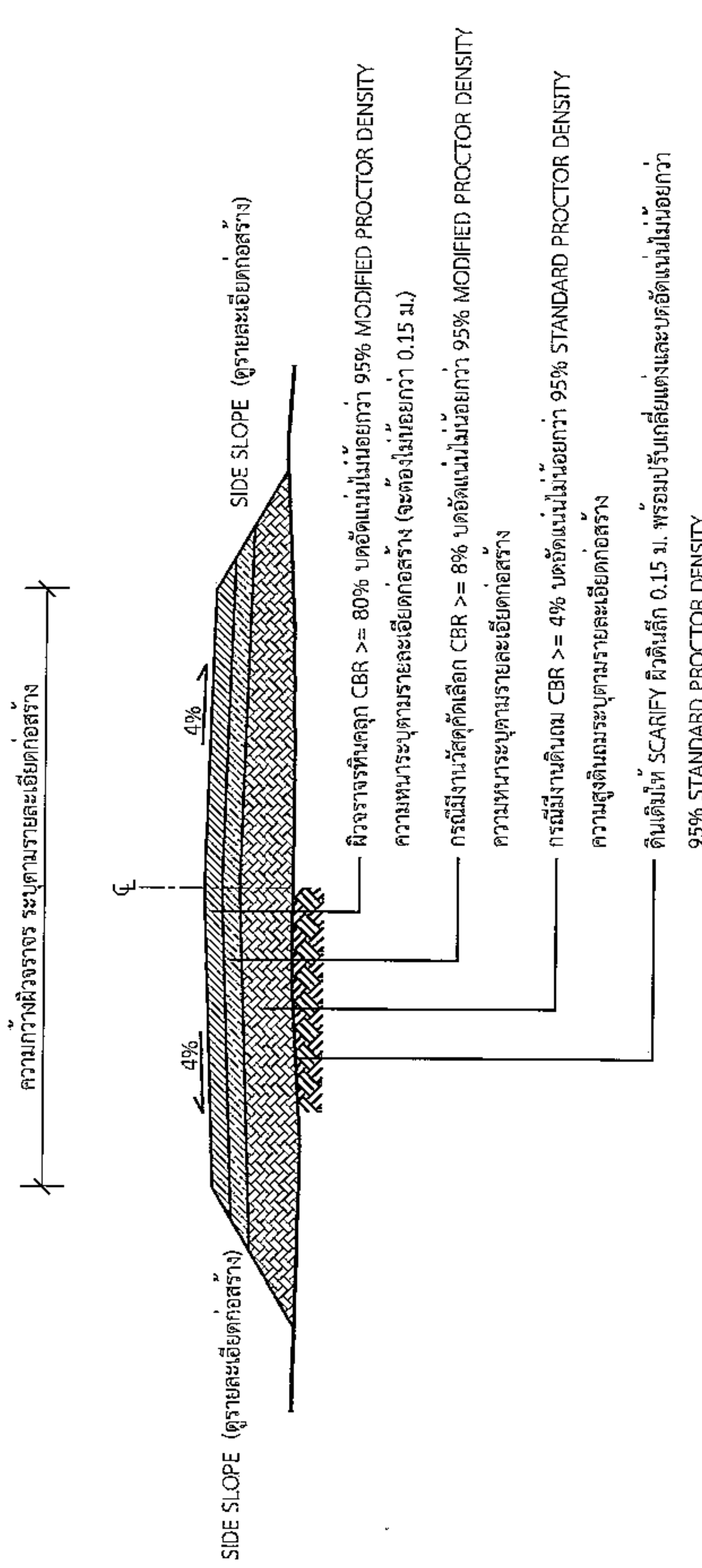

รูปตัดตามขวางถนนหินคลุก

(Signature)
นายสมศรี เก่งขุนทด

ผู้อำนวยการกองช่าง อบต.หนองแวง

*วัสดุและวิธีการดำเนินการก่อสร้างจะต้องเป็นไปตามมาตรฐานทางหลวงท้องถิ่น พ.ศ. 2550 เฉพาะในส่วนที่เกี่ยวข้องเท่านั้น



องค์การปกครองส่วนท้องถิ่น
จังหวัดนครราชสีมา

แบบมาตรฐานเลขที่
พ.ด.ม. 02-101

เลข :
มาตรฐานการวางท่อระบายน้ำ ค.ส.ล.
ชนิดกลม

มาตราส่วน
ระบุแบบ

เขียนแบบ
นายสิริธร จันทร์คง

วิศวกรโยธา
นายสมชาย ใจดี
สม.10075

แผ่นจบ

อนุมัติ
นายสมชาย ใจดี

หน้า : 3
จำนวน : 5

รายการประกอบแบบ

- คุณสมบัติของวัสดุ นอกเหนือจากที่ระบุในแบบและวิธีการก่อสร้างทางให้ยังไม่ตามมาตรฐานงานทางหลวงท้องถิ่น
 - มด.101-2550
 - มด.103-2550
 - มด.303-2550
 - มด.501-2550
 - มด.502-2550
 (เฉพาะในส่วนที่เกี่ยวข้องเท่านั้น)

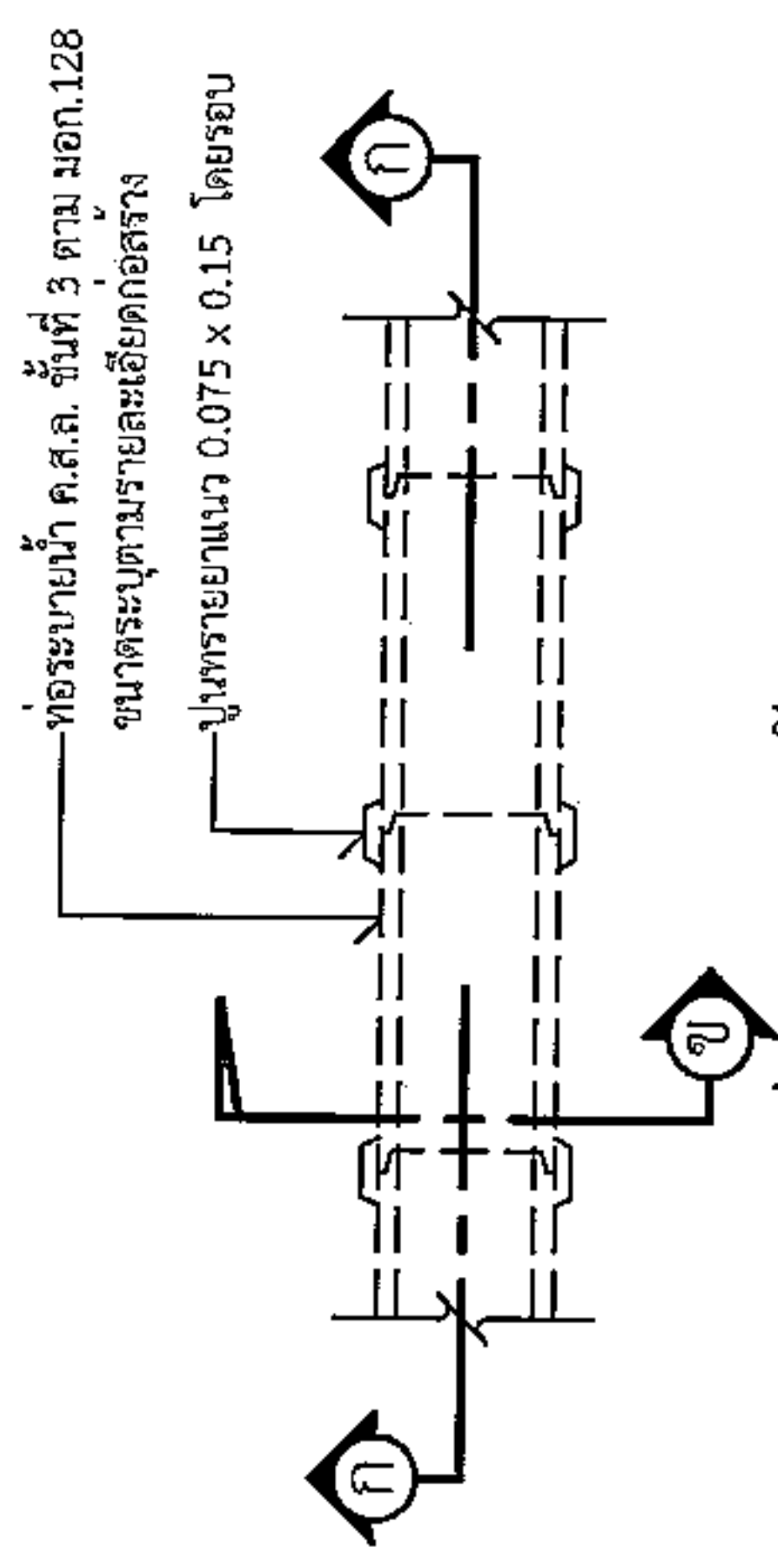

แปลนการวางท่อระบายน้ำ ค.ส.ล. ชนิดกลม

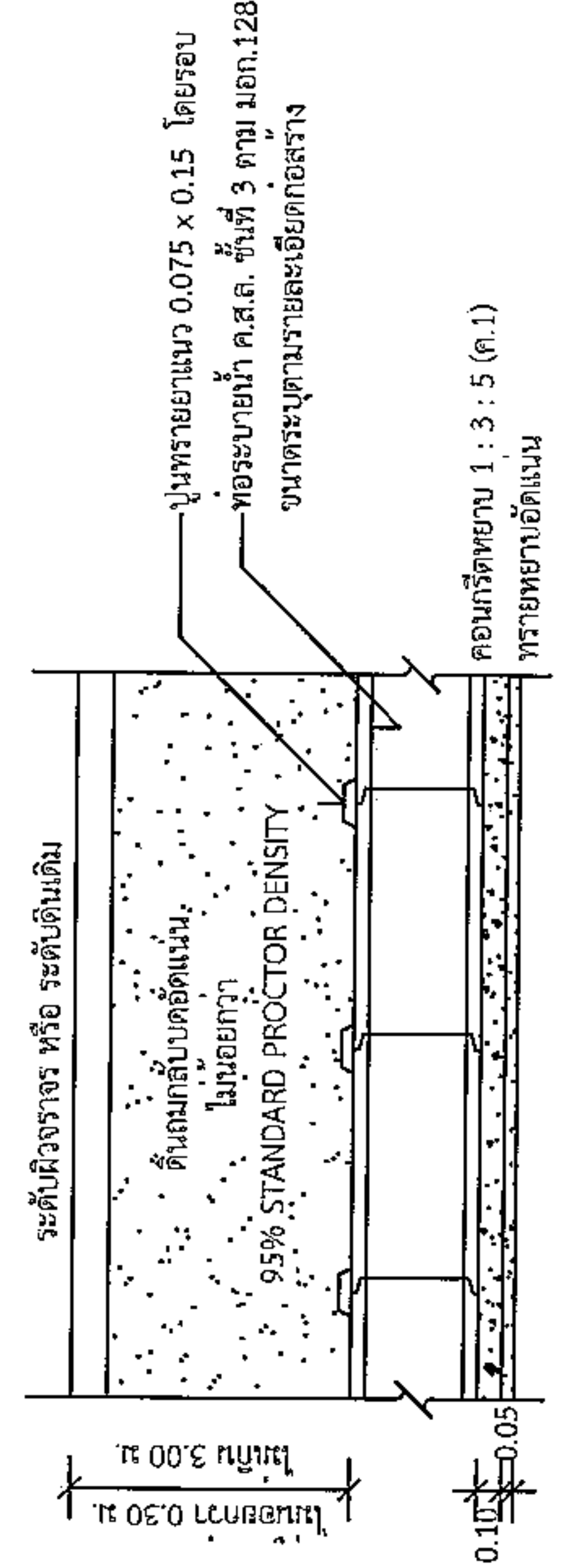

รูปตัด ก-ก

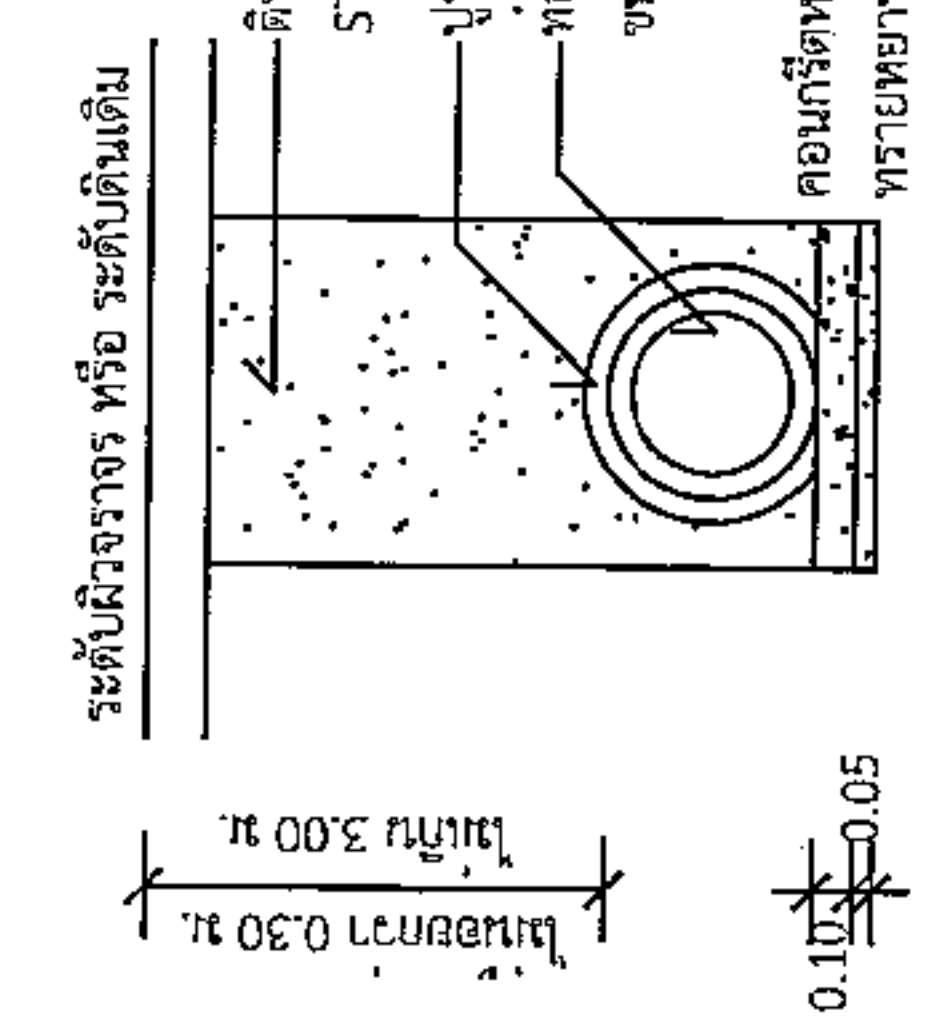

รูปตัด ข-ข

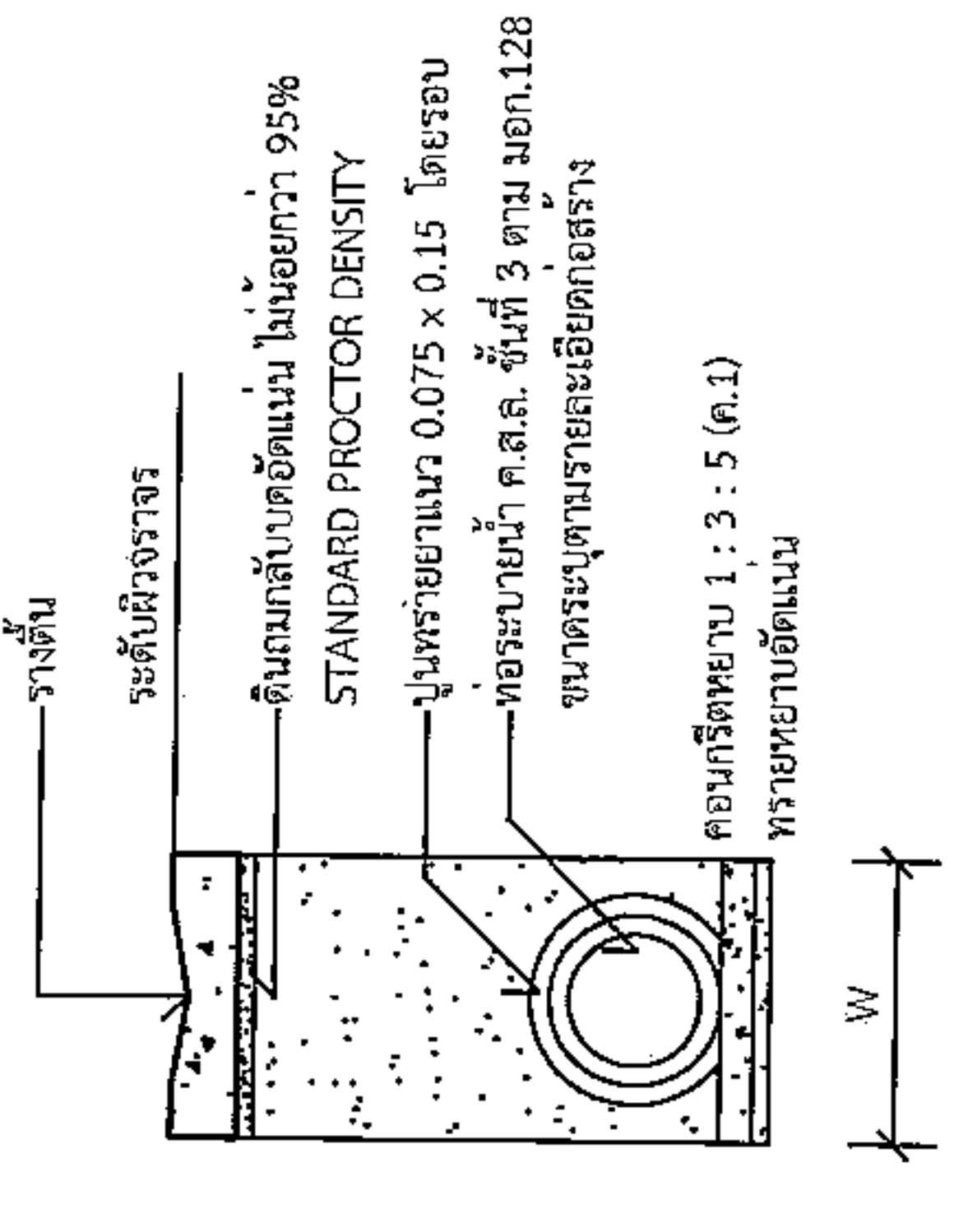

การเว้นวางท่อกลมมีรางตั้ง

ขนาด Ø ท่อ (ม.)	W (ม.)	ขนาด Ø ท่อ (ม.)	W (ม.)
0.30	0.75	0.80	1.28
0.40	0.81	1.00	1.57
0.50	0.93	1.20	1.80
0.60	1.04	1.50	2.15

นายสมศรี เกงขุนทด
ผู้อำนวยการกองช่าง อบต.หนองแวง

*วัสดุและวิธีการดำเนินการก่อสร้างจะต้องเป็นไปตามมาตรฐานทางหลวงท้องถิ่น พ.ศ. 2550 เฉพาะในส่วนที่เกี่ยวข้องเท่านั้น



องค์การปกครองส่วนท้องถิ่น
จังหวัดนครราชสีมา

แบบมาตรฐานเลขที่
พ.ณ.ม. 03-102

แบบ :
มาตรฐานป้ายประชาสัมพันธ์โครงการฯ

มาตราส่วน
ระบุในแบบ

ชื่อแบบ
นายธีรศักดิ์ ชัยภรณ์

วิศวกรโยธา
นายสมชาย หงษ์สิงห์
ร.บ. 10075

ตำแหน่ง

อนุมัติ

แผ่นที่ : A
จำนวน : 5

2.40

โครงการก่อสร้างของ.....

โครงการ.....

ปริมาณงาน.....

งบประมาณ.....บาท

วันเริ่มสัญญา.....

ผู้รับจ้าง..... โทร.....

ผู้ควบคุมงาน..... โทร.....

ผู้ควบคุมงาน..... โทร.....

ขอภัยในความไม่สะดวก

แบบขยายข้อความป้าย

มาตราส่วน 1 : 10

- รายละเอียดประกอบแบบ
- วัสดุป้ายตามความเหมาะสมจะต้องทนต่อระยะเวลาก่อสร้าง
 - ตัวอักษรที่ใช้ขนาดตามความเหมาะสมสามารถมองเห็นได้ชัดเจน
 - ตำแหน่งการติดตั้งป้ายโครงการฯ และรายละเอียดอื่น
- ที่มีได้กำหนดไว้ในแบบ ให้ออกแบบตามแบบผู้กำหนด

นายสมศรี เก่งขุนทด

ผู้อำนวยการกองช่าง อบต.หนองแวง

1.20



องค์การปกครองส่วนท้องถิ่น จังหวัดนครราชสีมา	
แบบมาตรฐานเลขที่ ทอ.นม. 03-101	
แบบ :	
มาตรฐานรายการก่อสร้าง	
มาตราส่วน	ระบุในแบบ
ชื่อแบบ	นายธีรศักดิ์ อิ่มกลาง
วิศวกรโยธา	005.
	นายสมชาย ศรีพิบูลย์ รย.10075
เห็นชอบ	
อนุมัติ	
แผ่นที่ : 5	จำนวน : 5

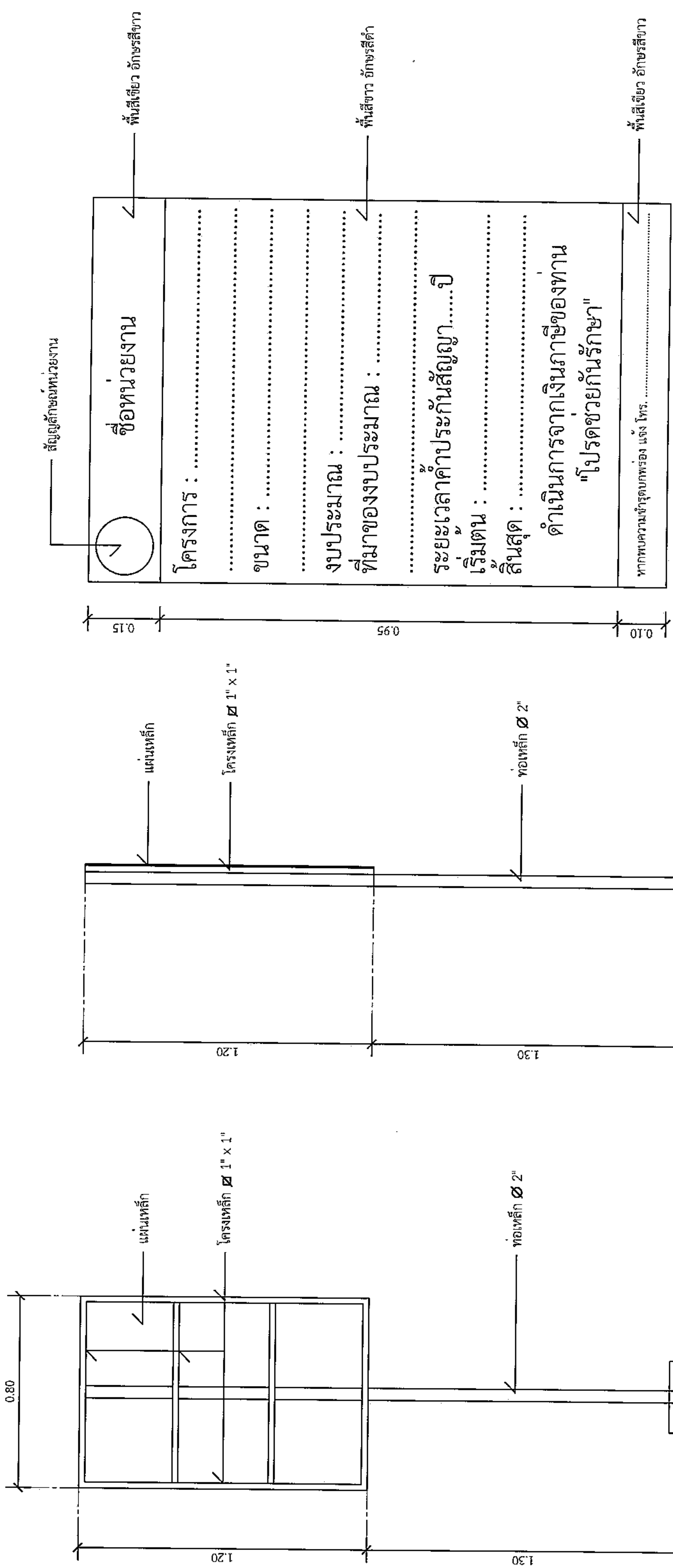

แบบขยายขอความปาย
มาตราส่วน 1:10

รายการประกอบแบบ

1. เสา พื้นบ้านด้านหลัง ให้ทาสีน้ำเงินสีเขียว
2. พื้นป้ายด้านหลังทาสีน้ำเงินตามแบบ

รูปदानหลัง 1:20
มาตราส่วน

รูปदानขาง 1:10
มาตราส่วน

นายสมศรี เกษนทด
ผู้อำนวยการกองช่าง อบต.หนองขาม

ผู้เขียนแบบ