



ประกาศองค์การบริหารส่วนตำบลหนองแวง

เรื่อง ประกาศกำหนดราคากลางโครงการก่อสร้างถนนดินยกระดับ สายโคกหนองโพธิ์ บ้านหนองหว้า หมู่ที่ ๑๑ จากลาดยางสายหนองแวง โนนทอง ถึง ฝายตากอง ตำบลหนองแวง อำเภอกะเปอร์ จังหวัดนครราชสีมา

ด้วย องค์การบริหารส่วนตำบลหนองแวง อำเภอกะเปอร์ จังหวัดนครราชสีมา ได้จัดทำตารางแสดงวงเงินงบประมาณที่ได้รับจัดสรรและราคากลางในงานจ้างก่อสร้าง ประจำปีงบประมาณ ๒๕๖๓ โครงการก่อสร้างถนนดินยกระดับ สายโคกหนองโพธิ์ บ้านหนองหว้า หมู่ที่ ๑๑ จากลาดยางสายหนองแวง โนนทอง ถึง ฝายตากอง ตำบลหนองแวง อำเภอกะเปอร์ จังหวัดนครราชสีมา เรียบร้อยแล้ว

ดังนั้น เพื่อเป็นการเปิดเผยข้อมูลรายละเอียดค่าใช้จ่ายเกี่ยวกับการจัดซื้อจัดจ้าง ราคากลางและการคำนวณราคากลาง ตามมาตรา ๑๐๓/๗ วรรคหนึ่ง และมาตรา ๑๐๓/๘ วรรคหนึ่ง แห่งพระราชบัญญัติประกอบรัฐธรรมนูญว่าด้วยการป้องกันและปราบปรามการทุจริต พ.ศ. ๒๕๕๒ แก้ไขเพิ่มเติม (ฉบับที่ ๒) พ.ศ. ๒๕๕๔ จึงประกาศกำหนดราคากลางโครงการก่อสร้างถนนดินยกระดับ สายโคกหนองโพธิ์ บ้านหนองหว้า หมู่ที่ ๑๑ จากลาดยางสายหนองแวง โนนทอง ถึง ฝายตากอง ตำบลหนองแวง อำเภอกะเปอร์ จังหวัดนครราชสีมา ประจำปีงบประมาณ ๒๕๖๓

จึงประกาศให้ทราบโดยทั่วกัน

ประกาศ ณ วันที่ ๗ เดือน กุมภาพันธ์ พ.ศ. ๒๕๖๓

(นางเพียร ไชล์)

นายกองค์การบริหารส่วนตำบลหนองแวง



ตารางแสดงวงเงินงบประมาณที่ได้รับจัดสรรและราคากลางในงานจ้างก่อสร้าง

๑. ชื่อโครงการ ก่อสร้างถนนดินยกระดับ สายโคกหนองโพธิ์ บ้านหนองหว้า หมู่ที่ ๑๑ จากลาดยางสายหนองแวง – โนนทอง ถึงฝายตากอง ตำบลหนองแวง อำเภอเทพารักษ์ จังหวัดนครราชสีมา/หน่วยงานเจ้าของโครงการ กองช่าง องค์การบริหารส่วนตำบลหนองแวง อำเภอเทพารักษ์ จังหวัดนครราชสีมา

๒. วงเงินงบประมาณที่ได้รับจัดสรร ๖๑๒,๙๐๐.- บาท

๓. ลักษณะงาน

โดยสังเขป โครงการก่อสร้างถนนดินยกระดับ สายโคกหนองโพธิ์ บ้านหนองหว้า หมู่ที่ ๑๑ จากลาดยางสายหนองแวง โนนทอง ถึง ฝายตากอง ตำบลหนองแวง อำเภอเทพารักษ์ จังหวัดนครราชสีมา รายละเอียดดังนี้ ขนาดกว้าง ๔.๐๐ เมตร ระยะทางประมาณ ๒,๐๐๐ เมตร ดินถมสูงเฉลี่ย ๐.๔๐ เมตร (SIDE SLOPE = ๑:๑) งานวางท่อลอด จำนวน ๓ จุด ขนาดระยะตามรายการก่อสร้าง พร้อมป้ายโครงการจำนวน ๑ ป้าย (รายละเอียดตามแบบที่ อบต.กำหนดเลขที่ ๑๓/๒๕๖๓)

๔. ราคากลางคำนวณ ณ วันที่ ๒๘ มกราคม ๒๕๖๓ เป็นเงิน ๖๒๑,๒๐๐.- บาท

๕. บัญชีประมาณการราคากลาง

๕.๑ แบบสรุปราคากลางงานก่อสร้างทาง สะพาน และท่อลอดเหลี่ยมและงานก่อสร้างชลประทาน

๕.๒ แบบแปลนงานก่อสร้าง

๕.๓ รายละเอียดประมาณราคาก่อสร้าง

๖. รายชื่อคณะกรรมการกำหนดราคากลาง

๖.๑ นายสมศรี เกงขุนทด ตำแหน่ง ผู้อำนวยการกองช่าง เป็นประธานกรรมการ

๖.๒ นางสุภาวดี อาบสุวรรณ ตำแหน่ง ผู้อำนวยการกองศึกษา เป็นกรรมการ

๖.๓ นางสาวมารีสา กุญแก้ว ตำแหน่ง นักวิเคราะห์นโยบายและแผน เป็นกรรมการ

ประมาณราคาค่าก่อสร้างเป็นราคากลาง
องค์การบริหารส่วนตำบลหนองแวง อำเภอเทพารักษ์ จังหวัดนครราชสีมา
โครงการก่อสร้างถนนดินยกระดับ สายโคกหนองโพธิ์ บ้านหนองหว้า หมู่ที่ ๑๑
จากลาดยางสายหนองแวง โนนทอง ถึง ฝายตากอง ตำบลหนองแวง อำเภอเทพารักษ์ จังหวัดนครราชสีมา

เจ้าของงาน องค์การบริหารส่วนตำบลหนองแวง อำเภอเทพารักษ์ จังหวัดนครราชสีมา ออกแบบและรายการ
 แบบเลขที่ ๑๓ / ๒๕๖๓ จำนวน๓..... แผ่น
 ประมาณการเมื่อ วันที่ ๒๘ มกราคม ๒๕๖๓

ลำดับที่	รายการ	รวมค่างานต้นทุน (บาท)	Factor F	รวมค่าก่อสร้าง (บาท)	หมายเหตุ
๑	หมวดงานทาง	๔๕๕,๙๗๔.๓๒	๑.๓๖๒๔	๖๒๑,๒๑๙.๔๑	Factor F - ดอกเบี้ยเงินกู้ ๖% - ภาษี ๗% - เงินล่วงหน้าจ่าย ๐% - เงินประกันผลงาน ๐%
รวมราคาค่าก่อสร้างเป็นเงิน				๖๒๑,๒๑๙.๔๑	
สรุป	คิดเป็นเงินงบประมาณ			๖๒๑,๒๐๐.๐๐	
(ตัวอักษร) (-หกแสนสองหมื่นหนึ่งพันสองร้อยบาทถ้วน-)					

คณะกรรมการกำหนดราคากลาง ตามคำสั่ง เลขที่ ๓๗/๒๕๖๓ ลงวันที่ ๒๑ มกราคม พ.ศ. ๒๕๖๓
 ได้ตรวจสอบแล้วเห็นชอบให้ประมาณราคานี้เป็นราคากลาง

(ลงชื่อ)..........ประธานกรรมการ
 (นายสมศรี เกงขุนทด)
 ผู้อำนวยการกองช่าง

(ลงชื่อ)..........กรรมการ
 (นางสุภาวดี ออบสุวรรณ)
 ผู้อำนวยการกองการศึกษา

(ลงชื่อ)..........กรรมการ
 (นางสาวมารีสา กุญแก้ว)
 นักวิเคราะห์นโยบายและแผน

องค์การบริหารส่วนตำบลหนองแวง กรมส่งเสริมการปกครองท้องถิ่น กระทรวงมหาดไทย
โครงการก่อสร้างงานถนนดินคันทาง บ้านหนองหัว หมู่ที่ 11 ตำบลหนองแวง อำเภอเทพารักษ์ จังหวัดนครราชสีมา

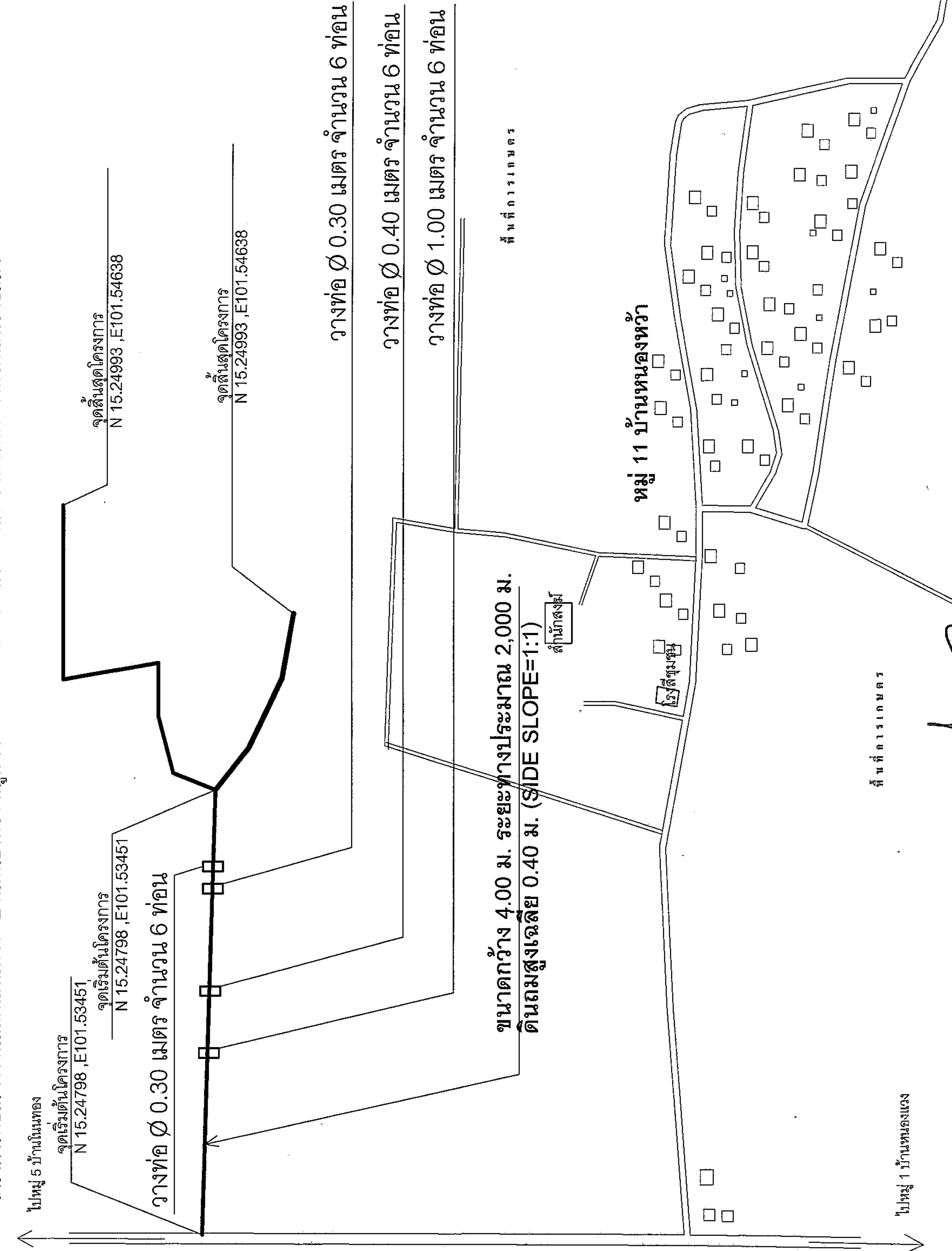

แผนที่สังเขป บ้านหนองหัว

NO SCALE

	โครงการ	ก่อสร้างงานถนนดินคันทาง	ผู้สำรวจ	นายสมศรี เก่งนพาค ผู้อำนวยการกองช่าง อบต.หนองแวง	เห็นชอบ	นายชยพล เจริญฤทธิ์ ปลัด อบต.หนองแวง	แผนผัง	แผนที่สังเขป	จำนวน 5 1 sheet
	สถานที่ก่อสร้าง	หมู่ที่ 11 บ้านหนองหัว ตำบลหนองแวง อำเภอเทพารักษ์ จังหวัดนครราชสีมา	ผู้เขียนแบบ/ออกแบบ	นายอึ้งยงยุทธ ไชยจิรัฐ ผู้ช่วยช่าง อบต.หนองแวง	อนุมัติ	นางเพ็ญศรี แซ่ลี นายก อบต.หนองแวง	เลขที่แบบ	10/2563	
			ผู้ควบคุมแบบ	นายสมศรี เก่งนพาค ผู้อำนวยการกองช่าง อบต.หนองแวง			มาตราส่วน		



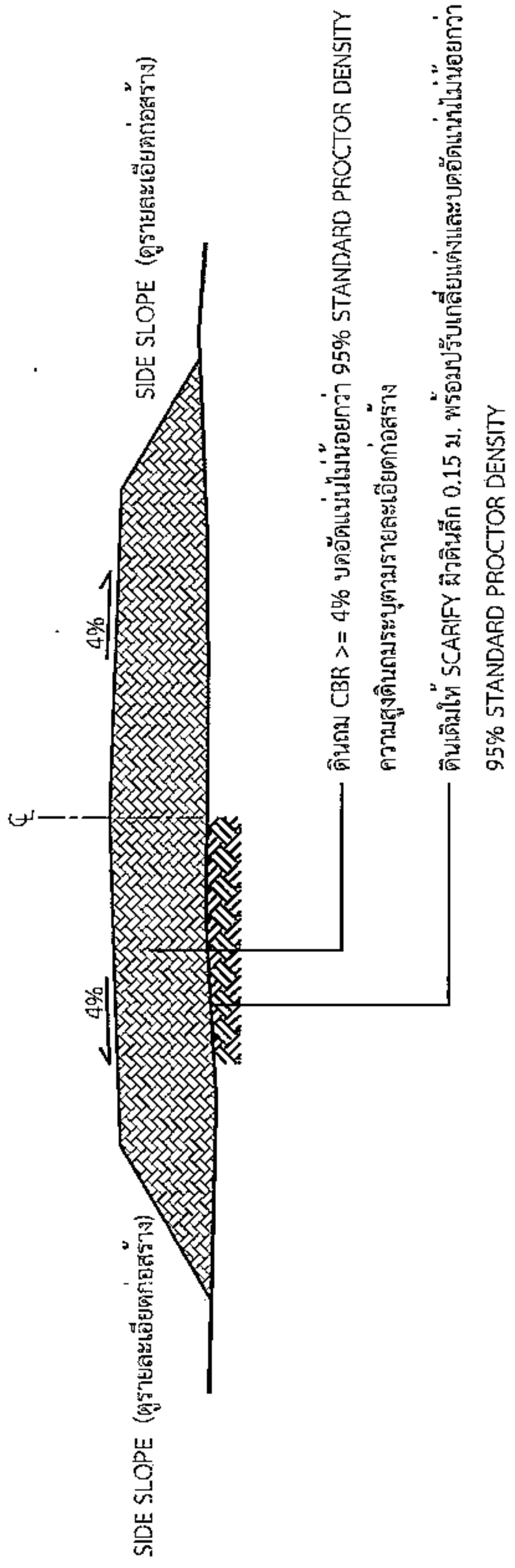

ความกว้างผิวจราจร ระบบระบายน้ำ



รูปตัดตามขวางถนนดินคันทาง

รายการประกอบแบบ

- คุณสมบัติของวัสดุ นอกเหนือจากที่ระบุในแบบและวิธีการก่อสร้างทางให้ขังไปตามมาตรฐานงานทางหลวงท้องถิ่น
 - มท. 201-2550
 - มท. 301-2550
 - มท. 302-2550
 - มท. 303-2550
 - มท. 304-2550
 (เฉพาะในส่วนที่เกี่ยวข้องเท่านั้น)

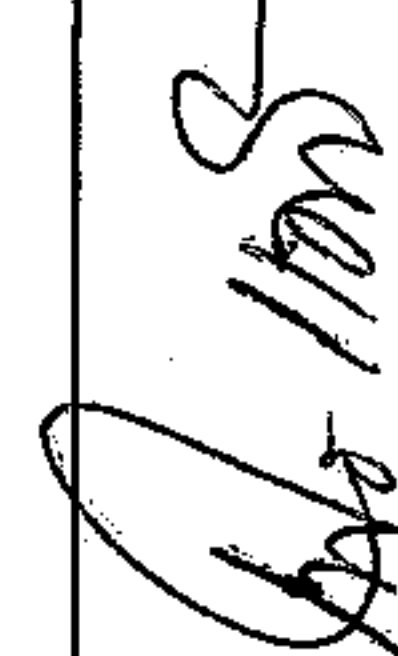
	
องค์กรปกครองส่วนท้องถิ่น จังหวัดนครราชสีมา	
แบบมาตรฐานเลขที่ ทต.นม. 01-101	
แบบ :	
มาตรฐานงานดินคันทาง	
มาตราส่วน	ระบุมบ
เขียนแบบ	 นายรังสรรค์ ชัยกลาง
วิศวกรรับตรวจ	 นายสมชาย หักตะนา รย. 10075
พิมพ์แบบ	
อนุมัติ	
แผ่นที่ : 1	จำนวน : 5

นายสมศรี เกษขุนทด
ผู้อำนวยการกองช่าง อบต.หนองแวง

*วัสดุและวิธีการดำเนินการก่อสร้างจะต้องเป็นไปตามมาตรฐานทางหลวงท้องถิ่น พ.ศ. 2550 เฉพาะในส่วนที่เกี่ยวข้องเท่านั้น

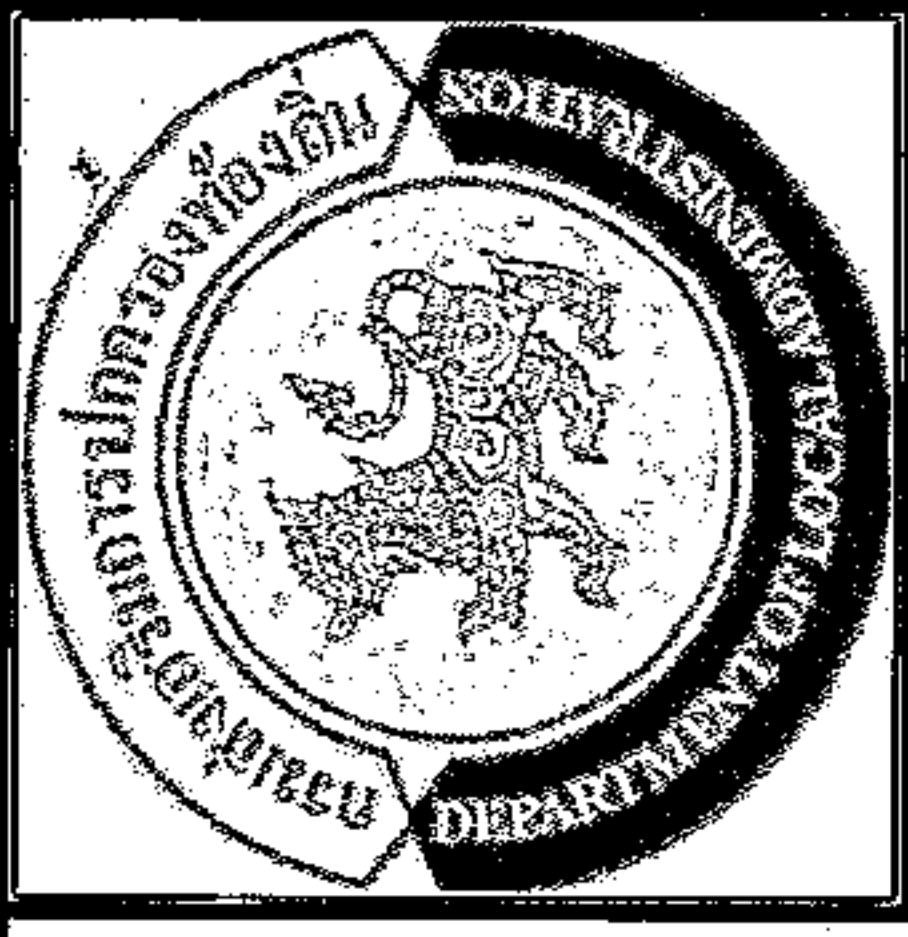

องค์กรปกครองส่วนท้องถิ่น จังหวัดนครราชสีมา	
แบบมาตรฐานเลขที่ ทอ.นม. 03-102	
แบบ :	
มาตรฐานป้ายประชาสัมพันธ์โครงการ	
มาตรฐาน ระเบียบเลข	
เขียนแบบ	 นายธีรพร จันทร์คง
วิศวกรโยธา	
นายสมเดชา หักโคกแดง รท.10075	
เห็นชอบ	
อนุมัติ	
แผ่นที่ : 3	จำนวน : 5

2.40

โครงการก่อสร้างของ.....

โครงการ.....

ปริมาณงาน.....

งบประมาณ.....บาท

วันเริ่มสัญญา.....วันสิ้นสุดสัญญา.....

ผู้รับจ้าง.....โทร.....

ผู้ควบคุมงาน.....โทร.....

ผู้ควบคุมงาน.....โทร.....

ขอภัยในความไม่สะดวก

1.20

แบบขอยายขอความปาย
มาตรฐาน 1 : 10

นายสมศรี เกงขุนทด
ผู้อำนวยการกองช่าง อบต.หนองแวง

รายละเอียดประกอบแบบ

- วัสดุป้ายตามความเหมาะสมจะต้องคงทนตลอดระยะเวลาก่อสร้าง
- ตัวอักษรให้ชัดเจนตามความเหมาะสมสามารถมองเห็นได้ชัดเจน
- ตำแหน่งการติดตั้งป้ายโครงการฯ และรายละเอียดอื่น

ที่มีได้กำหนดไว้ในแบบ ให้ผู้ควบคุมงานเป็นผู้กำหนด



องค์กรปกครองส่วนท้องถิ่น	
จังหวัดนครราชสีมา	
แบบมาตรฐานเลขที่	
ทอ.นม. 03-101	
แบบ :	
มาตรฐานป้ายโครงการสร้าง	
มาตรฐาน	ระบุเลข
เขียนแบบ	
นายสมศรี ชัยกลาง	
วิศวกรโยธา	
นายสมชาย ใจดี	
สม.10075	
แผ่นจบ	
อนุมัติ	
แผ่นที่ : 4	จำนวน : 5

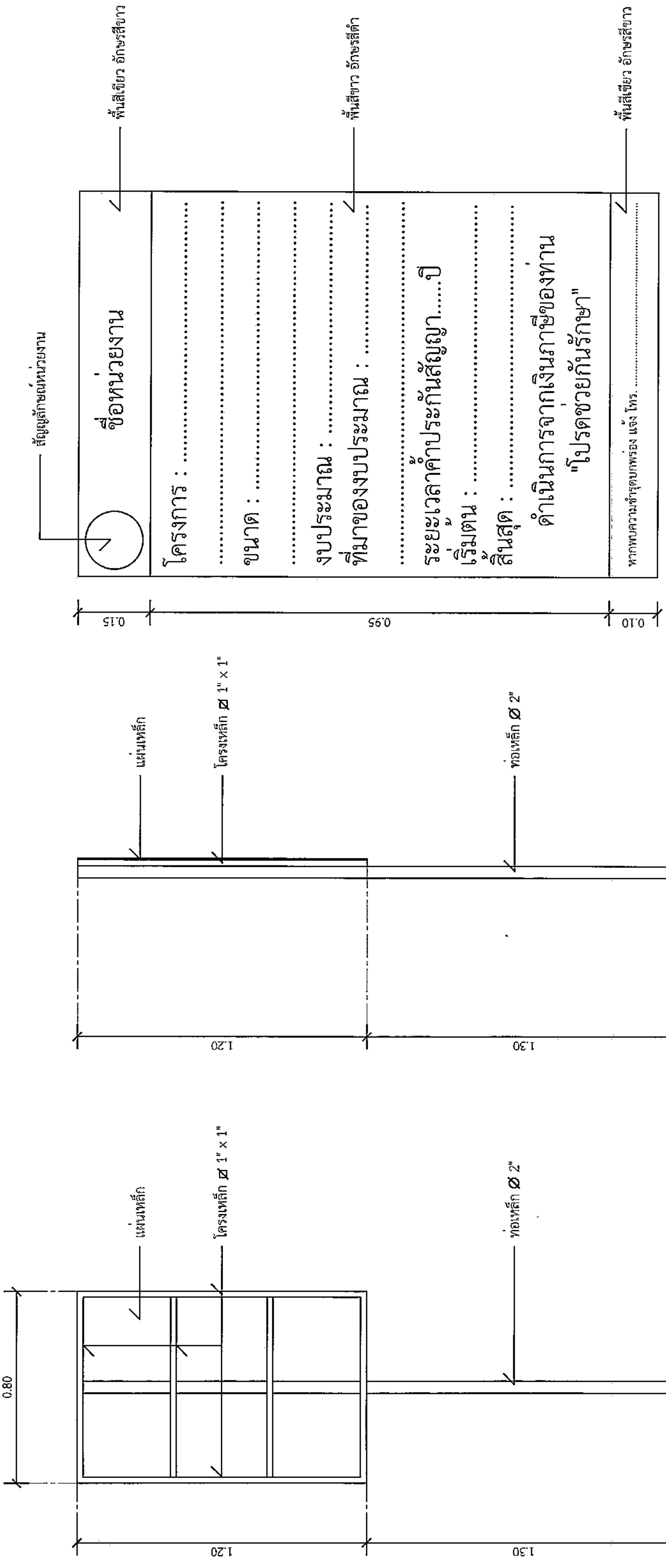

แบบขยายของความป้าย
มาตราส่วน 1:10

รายการประกอบแบบ
1. เสา พื้นบ่อตันหลัง 1/4ทาสีน้ำมันสีเขียว
2. พื้นป้ายค้ำหน้าทาสีน้ำมันตามแบบ
3. คัดอักษรให้ชัดเจนตามความเหมาะสม

รูปด้านข้าง
มาตราส่วน 1:20

รูปด้านหลัง
มาตราส่วน 1:20

นายสมศรี ชัยกลาง
ผู้อำนวยการกองช่าง อบต.หนองแวง



องค์กรปกครองส่วนท้องถิ่น
จังหวัดนครราชสีมา

แบบมาตรฐานเลขที่
ทค.นม. 02-101

แบบ :
มาตรฐานการวางท่อระบายน้ำ ค.ส.ล.
ชนิดกลม

มาตรฐาน
ระบุแบบ

ชื่อแบบ
นายธีรศักดิ์ อิ่มตา

วิศวกรผู้ออกแบบ
นายสมศรี เกษมทอง
ศ.10075

เห็นชอบ

อนุมัติ

แผ่นที่ : 5
จำนวน : 5

รายการประกอบแบบ

- คุณสมบัติของวัสดุ นอกเหนือจากที่ระบุในแบบและวิธีการก่อสร้างข้างล่างนี้ไปตามมาตรฐานงานทางหลวงท้องถิ่น
 - ม.ค. 101-2550
 - ม.ค. 103-2550
 - ม.ค. 303-2550
 - ม.ค. 501-2550
 - ม.ค. 502-2550
 (เฉพาะในส่วนที่เกี่ยวข้องเท่านั้น)

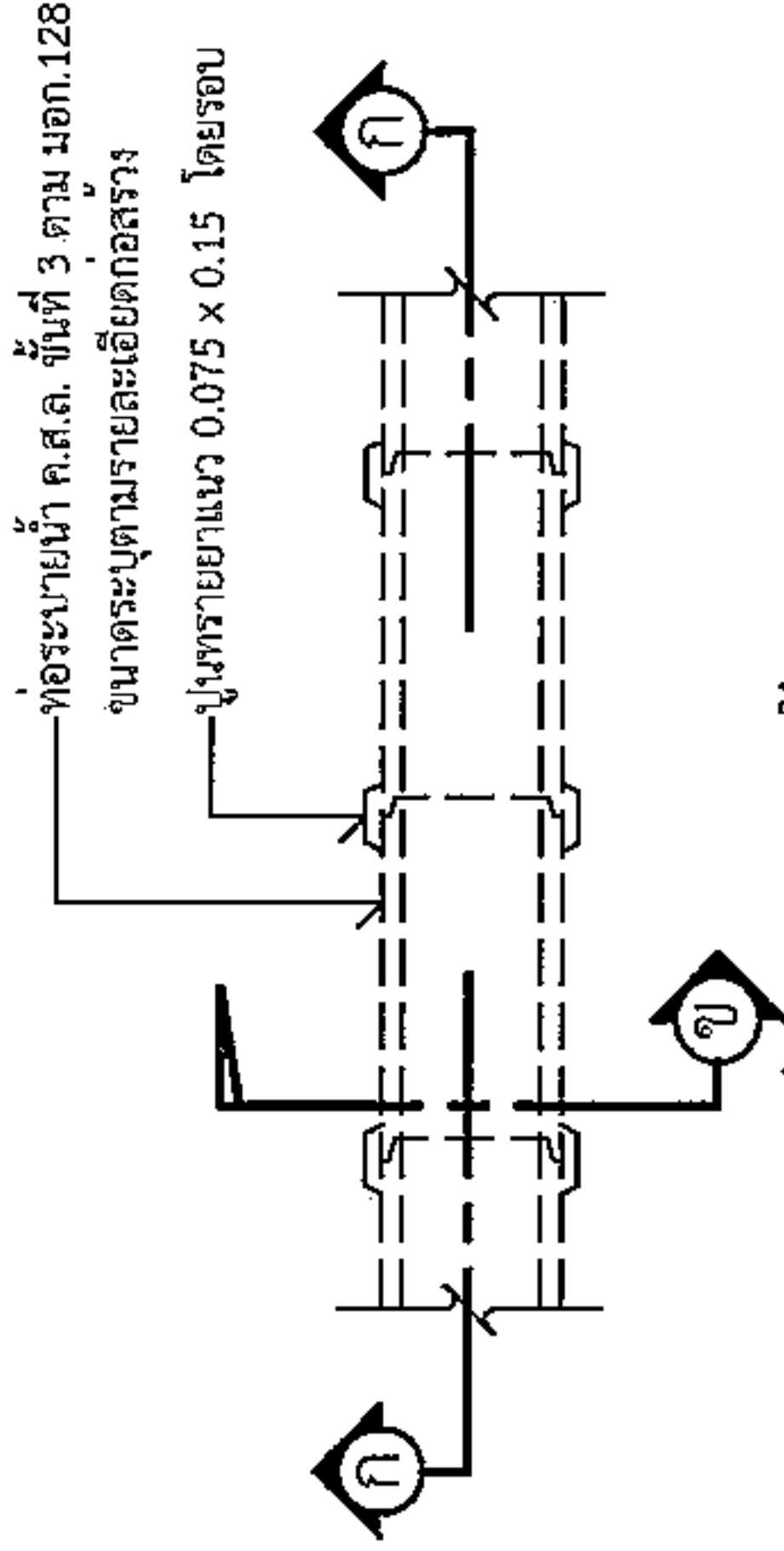

แปลนการวางท่อระบายน้ำ ค.ส.ล. ชนิดกลม

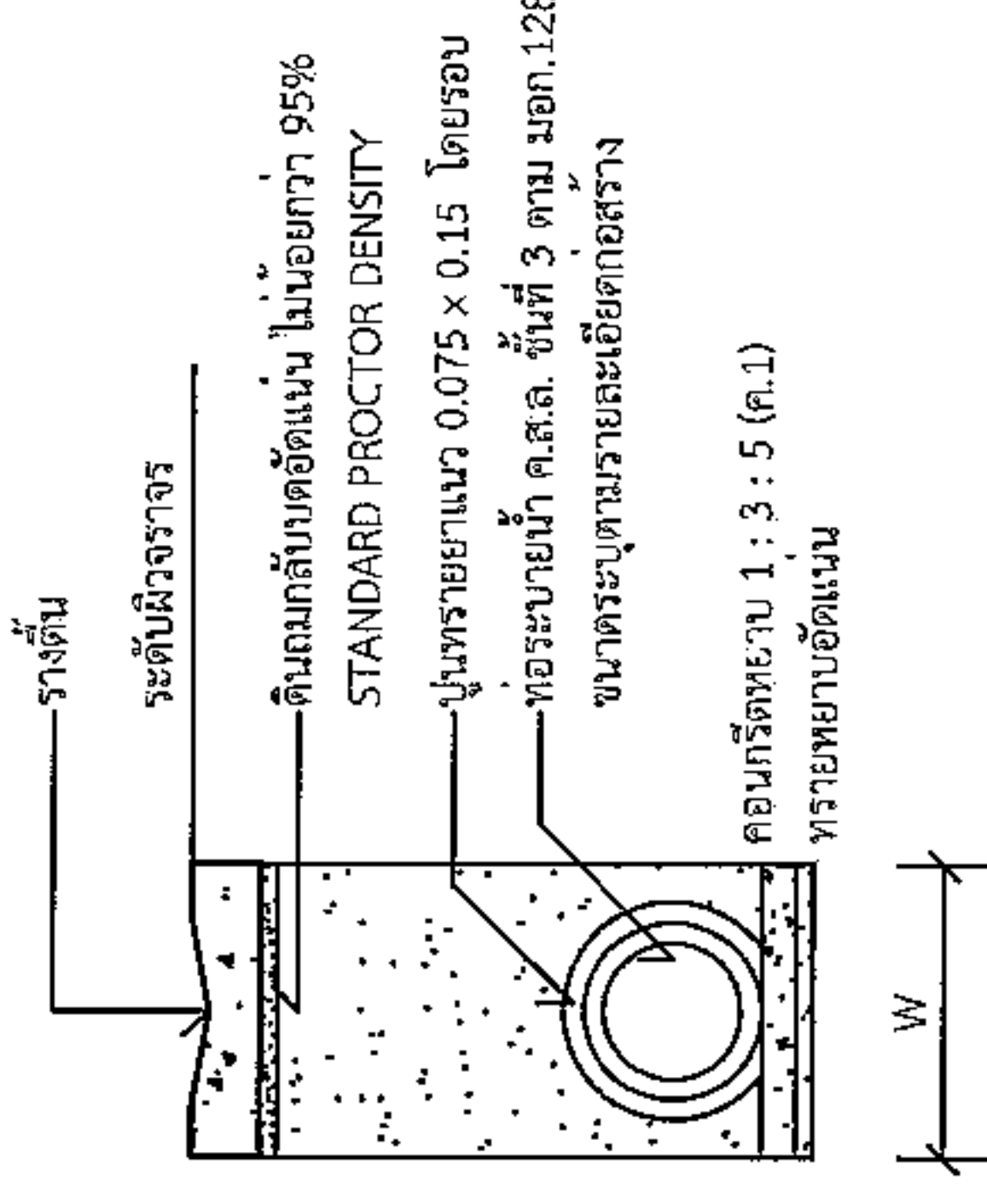

กรณีวางท่อกลมมีรางตั้ง

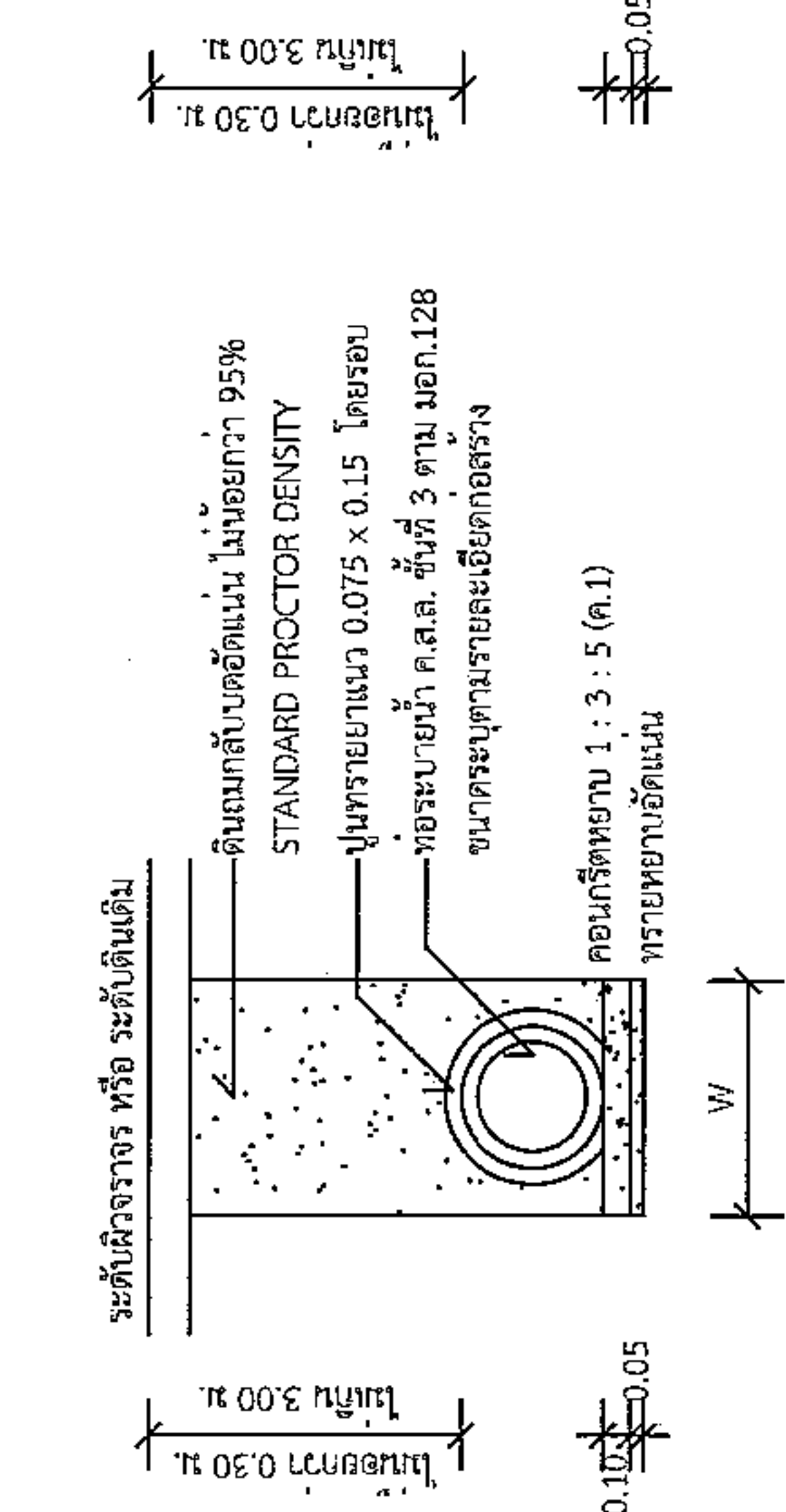

กรณีวางท่อกลมทั่วไป

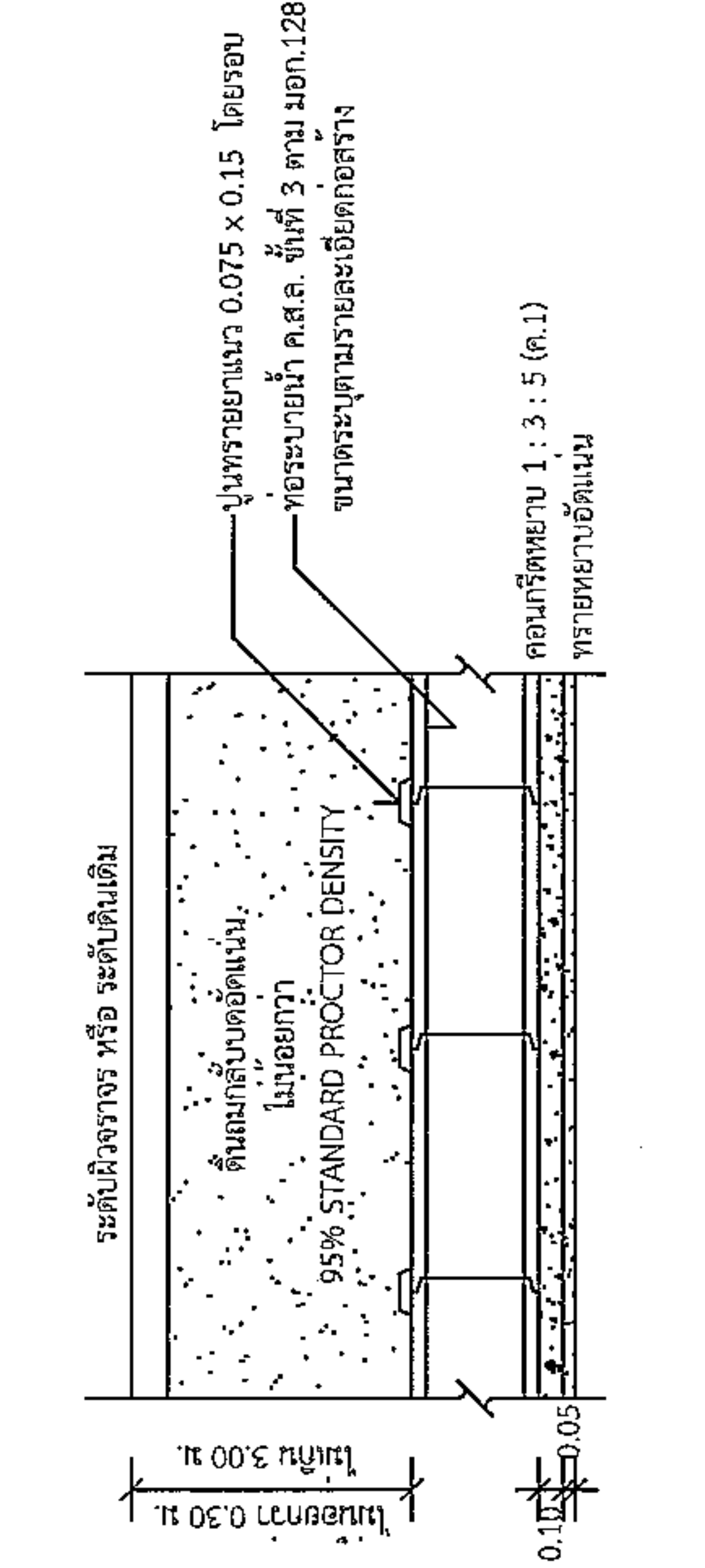

รูปตัด ก-ก

รูปตัด ข-ข

ขนาดท่อ (ม.)	W (ม.)	ขนาดท่อ (ม.)	W (ม.)
0.30	0.75	0.80	1.28
0.40	0.81	1.00	1.57
0.50	0.93	1.20	1.80
0.60	1.04	1.50	2.15

นายสมศรี เกษมทอง
ผู้อำนวยการกองช่าง อบต.หนองแวง

*วัสดุและวิธีการดำเนินการก่อสร้างจะต้องเป็นไปตามมาตรฐานการทางหลวงท้องถิ่น พ.ศ. 2550 เฉพาะในส่วนที่เกี่ยวข้องเท่านั้น