



ประกาศองค์การบริหารส่วนตำบลหนองแวง
เรื่อง ประกาศกำหนดราคากลางโครงการก่อสร้างอาคารเด็กเล็ก ค.ส.ล. ๑ ชั้น โรงเรียนบ้านวังสมบูรณ์ หมู่ที่ ๑๘
ตำบลหนองแวง อำเภอกะพ้อ จังหวัดนครราชสีมา

ด้วย องค์การบริหารส่วนตำบลหนองแวง อำเภอกะพ้อ จังหวัดนครราชสีมา ได้จัดทำตารางแสดง
วงเงินงบประมาณที่ได้รับจัดสรรและราคากลางในงานจ้างก่อสร้าง ประจำปีงบประมาณ ๒๕๖๗ โครงการก่อสร้างอาคาร
เด็กเล็ก ค.ส.ล. ๑ ชั้น โรงเรียนบ้านวังสมบูรณ์ หมู่ที่ ๑๘ ตำบลหนองแวง อำเภอกะพ้อ จังหวัดนครราชสีมา
เรียบร้อยแล้ว

ดังนั้น เพื่อเป็นการเปิดเผยข้อมูลรายละเอียดค่าใช้จ่ายเกี่ยวกับการจัดซื้อจัดจ้าง ราคากลางและการ
คำนวณราคากลาง ตามมาตรา ๑๐๓/๗ วรรคหนึ่ง และมาตรา ๑๐๓/๘ วรรคหนึ่ง แห่งพระราชบัญญัติประกอบ
รัฐธรรมนูญว่าด้วยการป้องกันและปราบปรามการทุจริต พ.ศ. ๒๕๕๒ แก้ไขเพิ่มเติม (ฉบับที่ ๒) พ.ศ. ๒๕๕๔ จึงประกาศ
กำหนดราคากลางโครงการก่อสร้างอาคารเด็กเล็ก ค.ส.ล. ๑ ชั้น โรงเรียนบ้านวังสมบูรณ์ หมู่ที่ ๑๘ ตำบลหนองแวง อำเภอกะพ้อ
จังหวัดนครราชสีมา ประจำปีงบประมาณ ๒๕๖๗

จึงประกาศให้ทราบโดยทั่วกัน

ประกาศ ณ วันที่ ๑๐ เดือน กันยายน พ.ศ. ๒๕๖๗

(นางเพียร แซ่ลี)

นายกองค์การบริหารส่วนตำบลหนองแวง



ตารางแสดงวงเงินงบประมาณที่ได้รับจัดสรรและราคากลางในงานจ้างก่อสร้าง

๑. ชื่อโครงการ โครงการก่อสร้างอาคารเด็กเล็ก ค.ส.ล. ๑ ชั้น โรงเรียนบ้านวังสมบูรณ์ หมู่ที่ ๑๘ ตำบล
หนองแวง อำเภอนาทม จังหวัดนราธิวาส /หน่วยงานเจ้าของโครงการ กองช่าง องค์การบริหาร
ส่วนตำบลหนองแวง อำเภอนาทม จังหวัดนราธิวาส

๒. วงเงินงบประมาณที่ได้รับจัดสรร ๔๙๓,๐๐๐.- บาท

๓. ลักษณะงาน

โดยสังเขป โครงการก่อสร้างอาคารเด็กเล็ก ค.ส.ล. ๑ ชั้น โรงเรียนบ้านวังสมบูรณ์ หมู่ที่ ๑๘ ตำบล
หนองแวง อำเภอนาทม จังหวัดนราธิวาส รายละเอียดดังนี้ อาคารเด็กเล็ก ค.ส.ล. ๑ ชั้น ขนาดกว้าง
๙.๐๐ เมตร ยาว ๒๑ เมตร พื้นี่รวม ๑๘๙ ตารางเมตร พร้อมป้ายโครงการ (รายละเอียดตามแบบที่
อบต. กำหนดเลขที่ ๕๑/๒๕๖๗)

๔. ราคากลางคำนวณ ณ วันที่ ๔ กันยายน ๒๕๖๗ เป็นเงิน ๔๖๕,๐๐๐.- บาท

๕. บัญชีประมาณการราคากลาง

- ๕.๑ แบบสรุปราคากลางงานก่อสร้างทาง สะพาน และท่อลอดเหลี่ยม
- ๕.๒ แบบแปลนงานก่อสร้าง
- ๕.๓ รายละเอียดประมาณราคาก่อสร้าง

๖. รายชื่อคณะกรรมการกำหนดราคากลาง

- ๖.๑ นายปภาวิน เติชุนทด ตำแหน่ง นายช่างโยธาชำนาญงาน
- ๖.๒ นางสาวพวงเพชร ศรีมาตย์ ตำแหน่ง หัวหน้าสำนักปลัด
- ๖.๓ นางสาวเยาวลักษณ์ อัจฉานี ตำแหน่ง นักทรัพยากรบุคคลชำนาญการ

ประธานกรรมการ

กรรมการ

กรรมการ

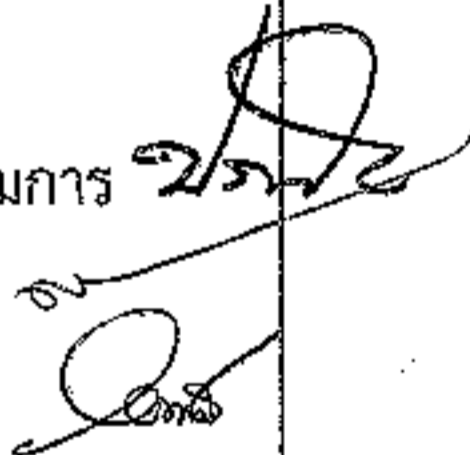

ประมาณราคาค่าก่อสร้างเป็นราคากลาง

องค์การบริหารส่วนตำบลหนองแวง อำเภอเทพารักษ์ จังหวัดนครราชสีมา

โครงการ โครงการก่อสร้างอาคารเด็กเล็ก ค.ส.ล. ๑ ชั้น โรงเรียนบ้านวังสมบูรณ์ หมู่ที่ ๑๘

ตำบลหนองแวง อำเภอเทพารักษ์ จังหวัดนครราชสีมา

เจ้าของงาน องค์การบริหารส่วนตำบลหนองแวง อำเภอเทพารักษ์ จังหวัดนครราชสีมา ออกแบบและรายการ

แบบเลขที่ ๕๑/๒๕๖๗ จำนวน ๑๐ แผ่น

ลำดับที่	รายการ	รวมค่างานต้นทุน (บาท)	Factor F	รวมค่าก่อสร้าง (บาท)	หมายเหตุ
๑	ประเภทอาคาร พร้อมป้ายโครงการ จำนวน ๑ ป้าย	๓๕๕,๓๖๘.๓๙	๑.๓๐๙๑	๔๖๕,๒๑๒.๗๕	Factor F - ดอกเบี้ยเงินกู้ ๗ % - ภาษี ๗ % - เงินจ่ายล่วงหน้า ๐ % - เงินประกันผลงานหัก ๐ %
				รวมราคาค่าก่อสร้างเป็นเงิน	๔๖๕,๒๑๒.๗๕
สรุป				คิดเป็นเงินงบประมาณ	๔๖๕,๐๐๐.๐๐
(ตัวอักษร) (-สี่แสนหกหมื่นห้าพันบาทถ้วน-)					

คณะกรรมการกำหนดราคากลาง ตามคำสั่ง เลขที่ ๓๓๔/๒๕๖๗ ลงวันที่ ๑๙ สิงหาคม พ.ศ. ๒๕๖๗ ได้ตรวจสอบ
แล้วเห็นชอบให้ประมาณราคานี้เป็นราคากลาง

(ลงชื่อ).....ประธานกรรมการ
(นายปภาวิน เติตขุนทด)
นายช่างโยธาชำนาญงาน

(ลงชื่อ).....กรรมการ
(นางสาวพวงเพชร ศรีมาตย์)
หัวหน้าสำนักปลัด

(ลงชื่อ).....กรรมการ
(นางสาวเยาวลักษณ์ อัจธานี)
นักทรัพยากรบุคคลชำนาญการ

โครงการก่อสร้างอาคารเด็กเล็ก ค.ส.ล. 1ชั้น โรงเรียนบ้านวังสมบูรณ์ หมู่ที่ 18

รายละเอียดโครงการ ก่อสร้างอาคารเด็กเล็ก ค.ส.ล. 1ชั้น ขนาดกว้าง 9.00 เมตร ยาว 21.00 เมตร พื้นที่รวม 189 ตารางเมตร

ลำดับ	รายการ	จำนวน	หน่วย	ราคาวัสดุ		ค่าแรง		รวมเงิน
				ราคา/หน่วย	เป็นเงิน	ราคา/หน่วย	เป็นเงิน	
	งานวิศวกรรมโครงสร้าง							
1	งานดิน							
	-ขุดดินและถมคืน	36	ลบ.ม.			142.00	5,112.00	5,112.00
	-ทรายหยาบรองพื้น	1.3	ลบ.ม.	470	611	104.00	135.20	746.20
	-งานดินถม	177	ลบ.ม.	60.00	10620	112.00	19824	30,444.00
	-งานคอนกรีตทาบ 1:3:5	1.3	ลบ.ม.	1,195.12	1,553.66	426	553.80	2,107.46
2	งานคอนกรีตโครงสร้าง 1:2:4	51.00	ลบ.ม.			532	27132.00	27,132.00
	-ปูนซีเมนต์ไฮดรอลิก ทรายอินทรี เพชรพลัส	332	ถุง	122.43	40646.76			40646.76
	-ทรายหยาบ	26	ลบ.ม.	470	12220.00			12220.00
	-หิน	51	ลบ.ม.	447	22797.00			22797.00
	-เหล็กคานกรง ไร้รียช 4.0 มม. 20 x 20 ซม.	240	ตร.ม.	23.99	5,757.60	5	1,200.00	6,957.60
3	งานเหล็กเสริม							
	SR.24							
	-RB 24 6 มม.	168	เส้น	50.00	8,400.00	4.40	1,641.02	10,041.02
	SD.40							
	-DB 40 12 มม.	84	เส้น	188.32	15,818.88	3.60	2,685.31	18,504.19
	-ลวดผูกเหล็ก	20	กก.	87.25	1,745.00			1,745.00
	-คอนกรีตบล็อกก่อผนังขนาด 19 x 39 x 7	312	ก้อน	6.00	1,872.00	84.00	2,016.00	3,888.00
	-แบบหล่อทั่วไป	158	ตร.ม.	139.00	21,962.00			21,962.00
4	งานหลังคา							
	-จันทันเหล็ก C-125x50x20 มม.หนา12.3 มม.	32	ท่อน	746.97	23,903.04	10.00	8,160.00	32,063.04
	-อะเสเหล็ก C-150x50x20 มม.หนา13.2 มม.	14	ท่อน	1,016.00	14,224.00	10.00	5,110.00	19,334.00
	-Trussเหล็กแป้นแบนคัลวาไนซ์ 2"x1" 2.3	35	ท่อน	412.00	14,420.00	10.00	4,550.00	18,970.00
	-เหล็กแผ่นตัดคัลวาไนซ์เจาะรู 8"x8" 9 มม.	18	ชิ้น	199.00	3,582.00	12.00	540	4,122.00
	-ครอบผนังซีทีท หนา 0.35 มม.	44	เมตร	60.48	2,661.12	50.00	2,050.0	4,711.12
	-หลังคามัลชีทหนา 0.35 มม.	350	เมตร	82.00	28,700.00	70.00	14,490.00	43,190.00
	- สกรูยึดแป 13 มม.	2	กล่อง	245.00	490.00			490.00
	- สกรูยึดแปซีทีท 2 นิ้ว	11	กล่อง	205.00	2,255.00			2,255.00
	-แปกัลป์วาไนซ์ 0.70x600 ซม.	44	ท่อน	239.00	10,516.00	25.00	2,750.00	13,266.00
	- เริงชายทับซ้อน 2 ชั้น 24x23x300 ซม.	24	แผ่น	333.00	7,992.00	73.00	4,672.00	12,664.00
	รวม							355,368.39

ลงชื่อ.....ประธานกำหนดราคากลาง

(นายปลาวิน เทิดขุนทด)

นายช่างโยธาชำนาญงาน

ลงชื่อ.....กรรมการกำหนดราคากลาง

(นางสาวพวงเพชร ศรีมาตย์)

หัวหน้าสำนักงานปลัด

ลงชื่อ.....กรรมการกำหนดราคากลาง

(นางสาวเขวาลักษณ์ อางธานี)

นักทรัพยากรบุคคลชำนาญการ

องค์การบริหารส่วนตำบลหนองแวงกรมส่งเสริมการปกครองท้องถิ่น กระทรวงมหาดไทย
โครงการก่อสร้างอาคารเด็กเล็ก ค.ส.ล. 1 ชั้น โรงเรียนบ้านวังสมบูรณ์ หมู่ที่ 18 ตำบลหนองแวง อำเภอเทพารักษ์ จังหวัดนครราชสีมา

ที่ ๑๖๖

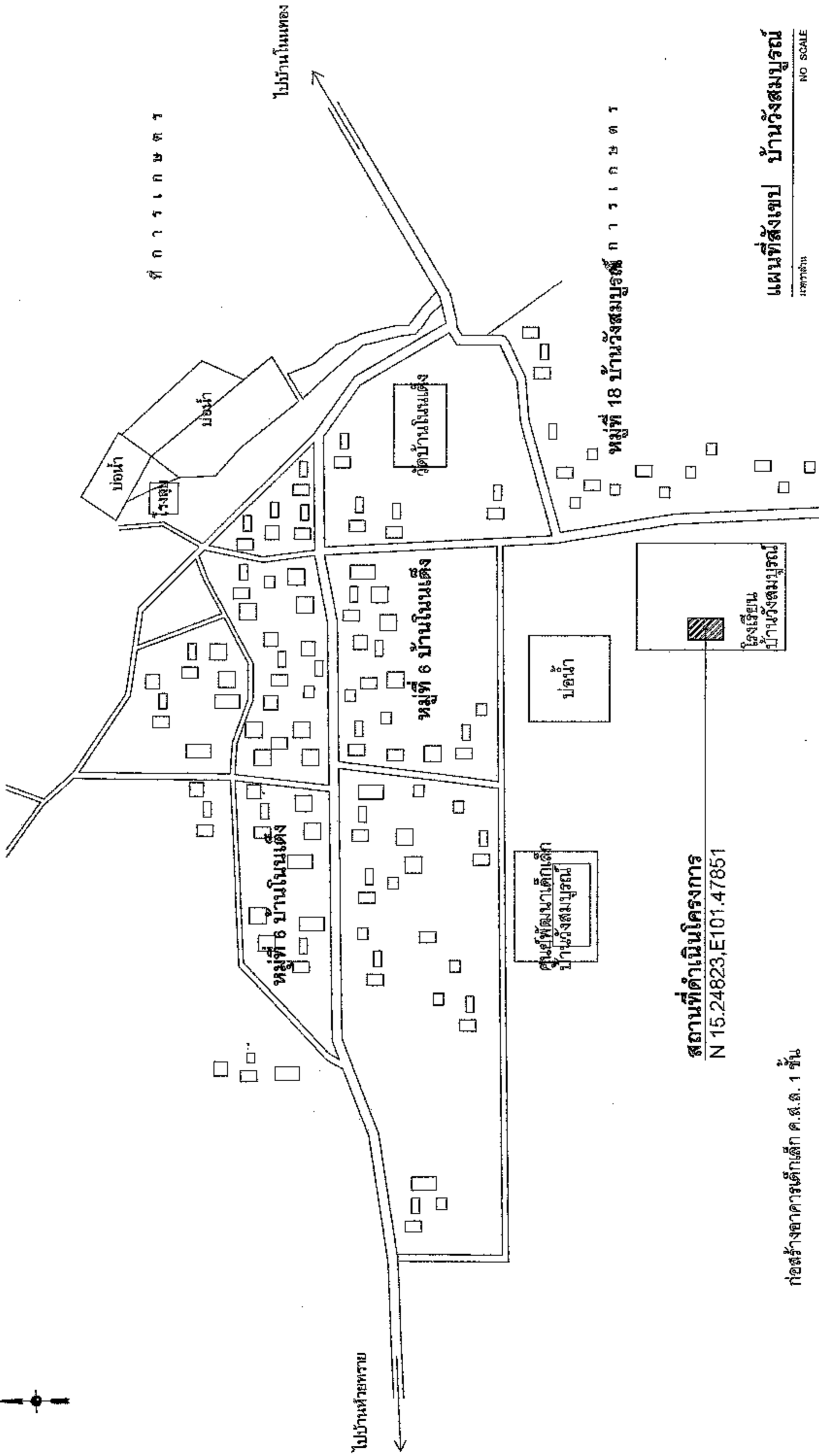

สถานที่ดำเนินการ
N 15.24823, E101.47851

แผนที่สังเขป บ้านวังสมบูรณ์
NO SCALE

ก่อสร้างอาคารเด็กเล็ก ค.ส.ล. 1 ชั้น



คำขอ
ก่อสร้างอาคารเด็กเล็ก ค.ส.ล. 1 ชั้น
โรงเรียนบ้านวังสมบูรณ์ หมู่ 18
ตำบลหนองแวง อำเภอเทพารักษ์ จังหวัดนครราชสีมา

เจ้าหน้า
นายอภิวัฒน์ นิตยพุด
นายช่างเขียนร่างอาคาร
ผู้ควบคุมช่างเขียน
นายสมชาย ใจดี
นายสุวิทย์ นิตยพุด
นายสุวิทย์ นิตยพุด
นายสุวิทย์ นิตยพุด

ผู้เสนอ
นางสุวิทย์ นิตยพุด
รองผู้อำนวยการ
ปรีดี หนองแวง

ผู้รับ
นางสุวิทย์ นิตยพุด
นายก อบต.หนองแวง

ที่
หน้า
หน้า
หน้า

หน้า
หน้า
หน้า

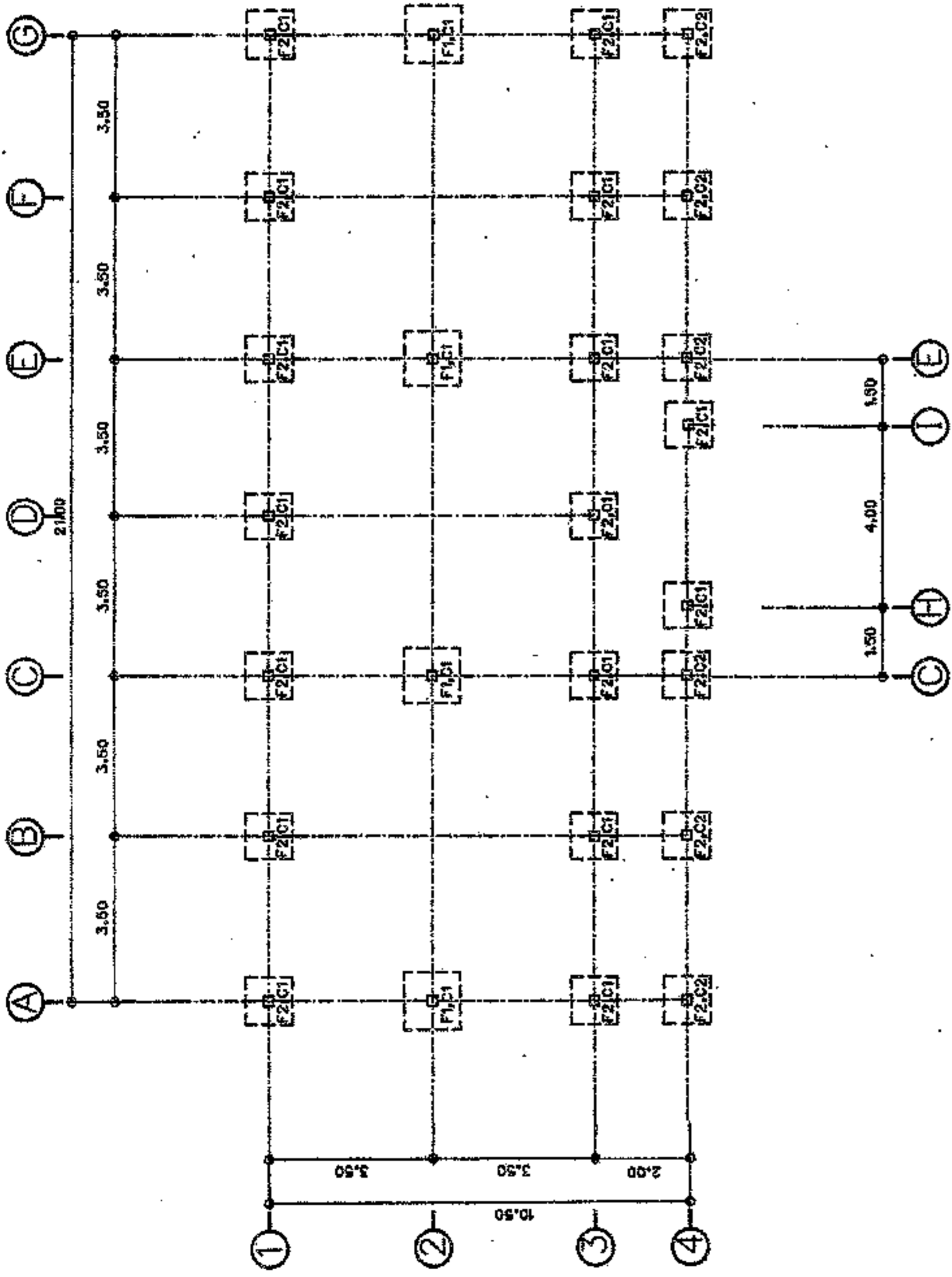

แปลนฐานรากเสา



<p>ชื่อโครงการ ก่อสร้างอาคารเด็กเล็ก ค.ศ.ล. 1 ชั้น โรงเรียนบ้านวังสมบูรณ์ หมู่ 18</p> <p>ชื่อผู้รับใช้ โรงเรียนบ้านวังสมบูรณ์ หมู่ที่ 18 ตำบลหนองแก อำเภอเขวาสินรินทร์ จังหวัดนครราชสีมา</p>	<p>ชื่อสถาปนิก นายอภิรักษ์ เกตุคุณทด นางสาวโสภา งามใจงาม</p> <p>ชื่อผู้ควบคุมงาน นางสุพรรณิการ์ สวัสดิ์สุวีร์ ผู้ควบคุมงานโครงการ</p> <p>ชื่อช่างเขียน นางศศิธรพร ศรีภักดิ์ นางสาวณิศา รุ่งเรือง ผู้ควบคุมงานโครงการ</p>	<p>ชื่อผู้รับใช้ นางศิรินทร์ยา สวัสดิ์ นายก อบจ.นครราชสีมา</p>	<p>ชื่อสถาปนิก นายสุวิบูลย์ เกตุคุณทด นายโสภา งามใจงาม</p>	<p>ชื่อสถาปนิก นายสุวิบูลย์ เกตุคุณทด</p>	29
				<p>ชื่อสถาปนิก นายสุวิบูลย์ เกตุคุณทด</p>	



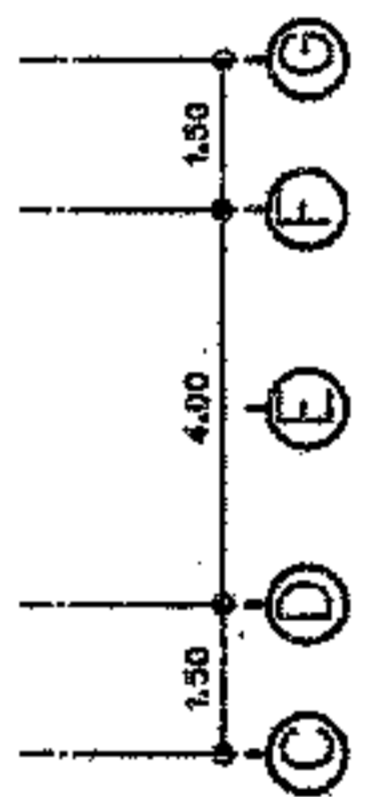
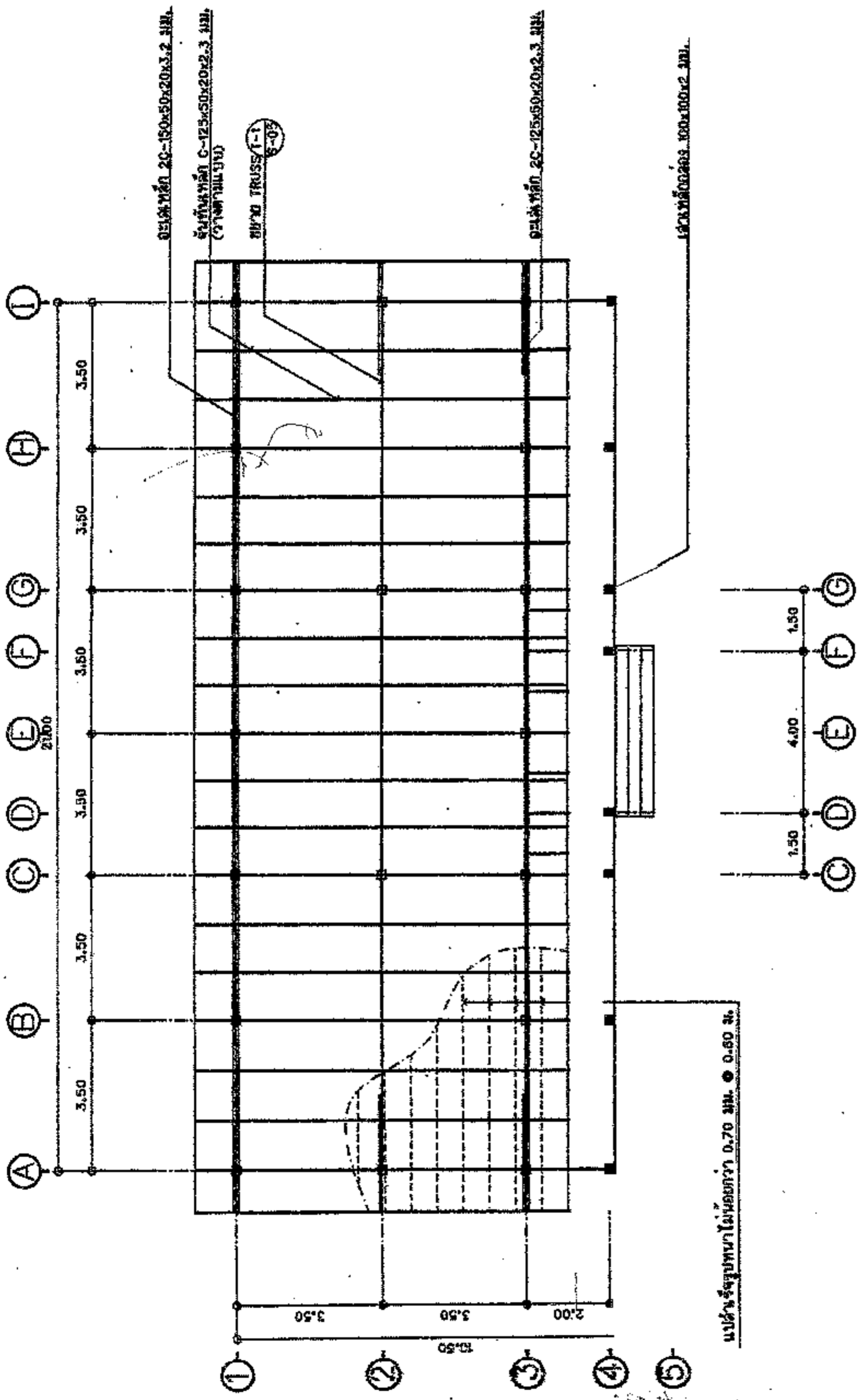

แปลนโครงสร้างหลังคา

ขนาดรวม 11.900

ขนาดรับน้ำหนักไม่น้อยกว่า 0.70 มม. & 0.60 มม.



ชื่อโครงการ: ก่อสร้างอาคารเด็กเล็ก ต.ต.ด. 1 ชั้น
โรงเรียนบ้านวังสมบูรณ์ หมู่ 18
ตำแหน่ง: ตำแหน่งช่าง
ชื่อ: อ.เทพฤทธิ์ รุ่งโรจน์

ตำแหน่ง: นายช่าง
ชื่อ: นายอภิรักษ์ นิลทอง
นายช่างบริหารช่าง
ตำแหน่ง: นายช่าง
ชื่อ: นายอภิรักษ์ นิลทอง

ตำแหน่ง: นายช่าง
ชื่อ: นายสุภัทราภรณ์ สิมบุญ
รองศาสตราจารย์
ตำแหน่ง: นายช่าง
ชื่อ: นายสุภัทราภรณ์ สิมบุญ

ตำแหน่ง: นายช่าง
ชื่อ: นายสุภัทราภรณ์ สิมบุญ

จำนวน: 4
หน้า: 9

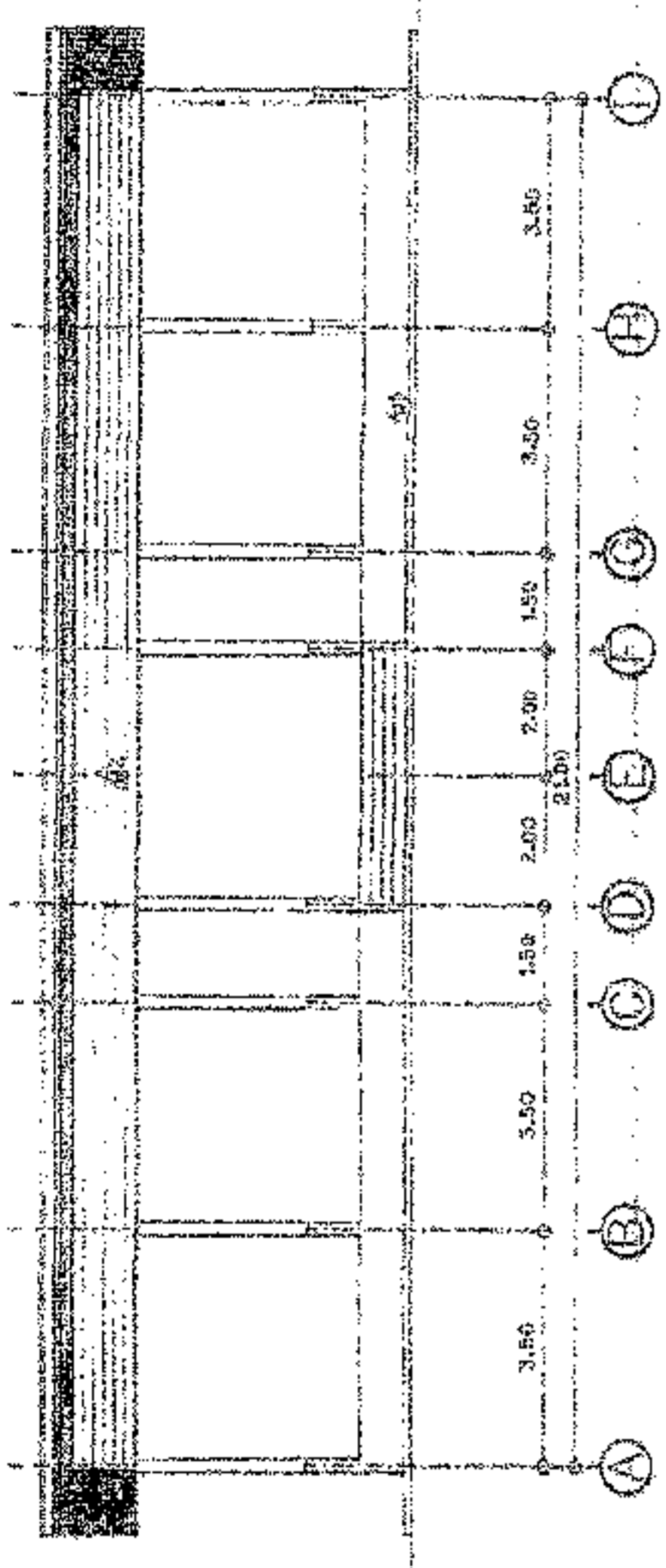

รูปตาม 1

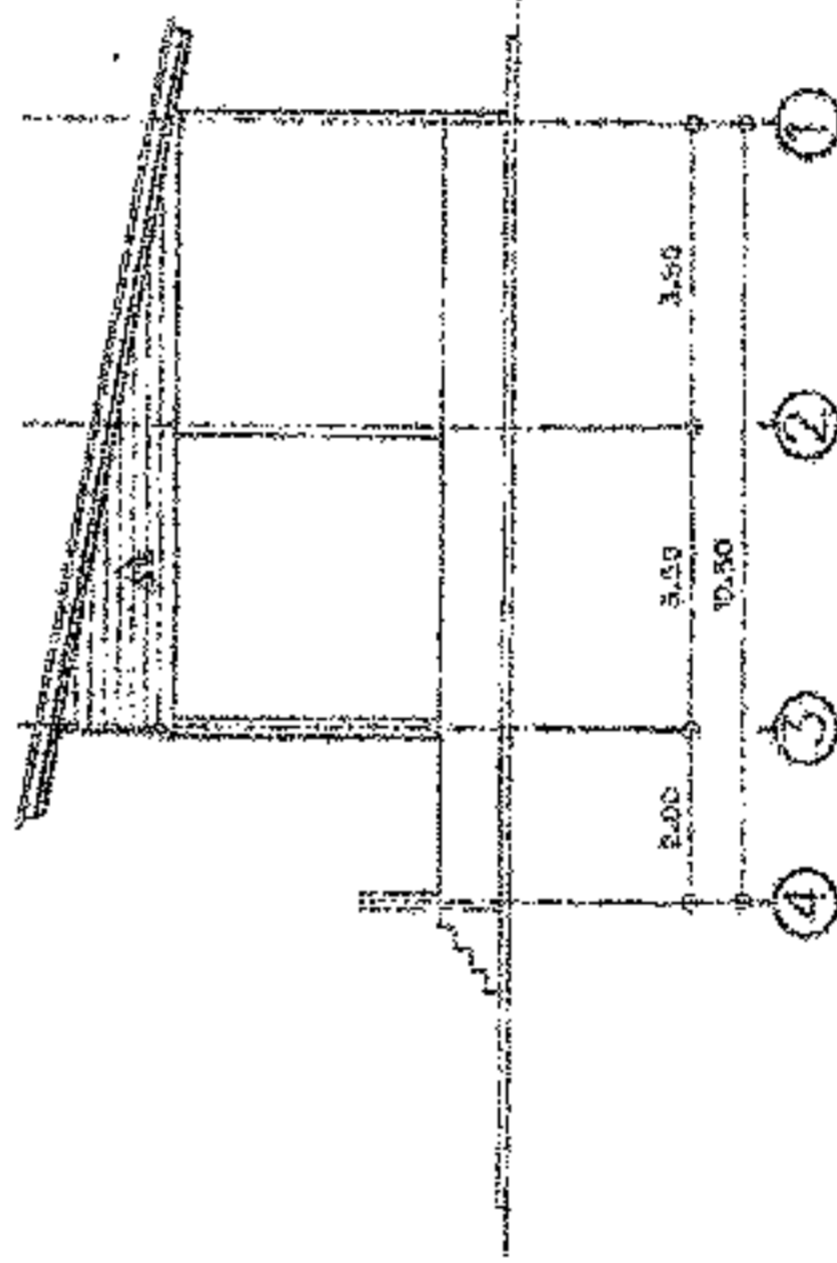

รูปตาม 2



นางสาว อรุณรัตน์ อรุณรัตน์
 วิศวกรสถาปัตย์
 กรมศิลปากร
 กระทรวงศึกษาธิการ

นางสาว อรุณรัตน์ อรุณรัตน์
 วิศวกรสถาปัตย์
 กรมศิลปากร
 กระทรวงศึกษาธิการ

นางสาว อรุณรัตน์ อรุณรัตน์
 วิศวกรสถาปัตย์
 กรมศิลปากร
 กระทรวงศึกษาธิการ

นางสาว อรุณรัตน์ อรุณรัตน์
 วิศวกรสถาปัตย์
 กรมศิลปากร
 กระทรวงศึกษาธิการ

นางสาว อรุณรัตน์ อรุณรัตน์
 วิศวกรสถาปัตย์
 กรมศิลปากร
 กระทรวงศึกษาธิการ

นางสาว อรุณรัตน์ อรุณรัตน์
 วิศวกรสถาปัตย์
 กรมศิลปากร
 กระทรวงศึกษาธิการ

รูปตาม 1, รูปตาม 2

5167

6

8

6

8

6

8

6

8

6

8

6

8

6

8

6

8

6

8

6

8

6

8

6

8

6

8

6

8

6

8

6

8

6

8

6

8

6

8

6

8

6

8

6

8

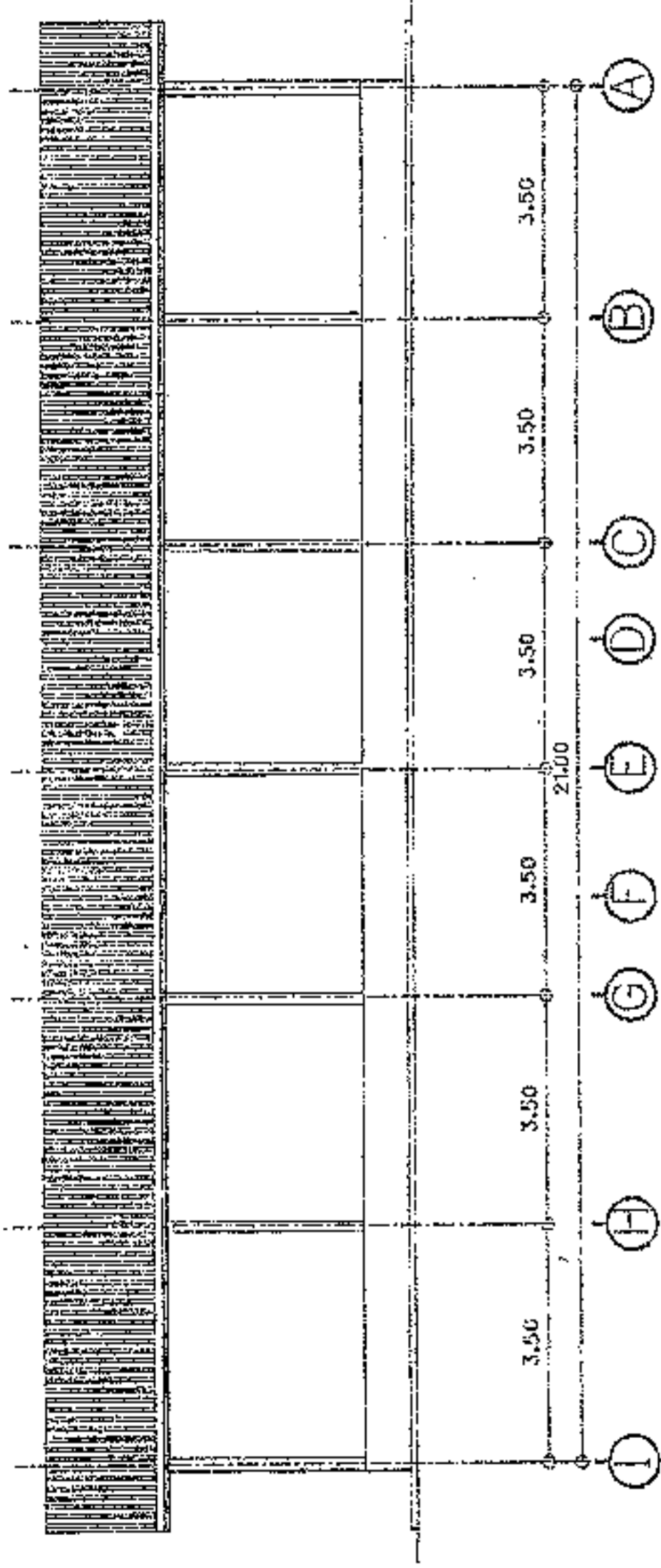

รูปदान 3

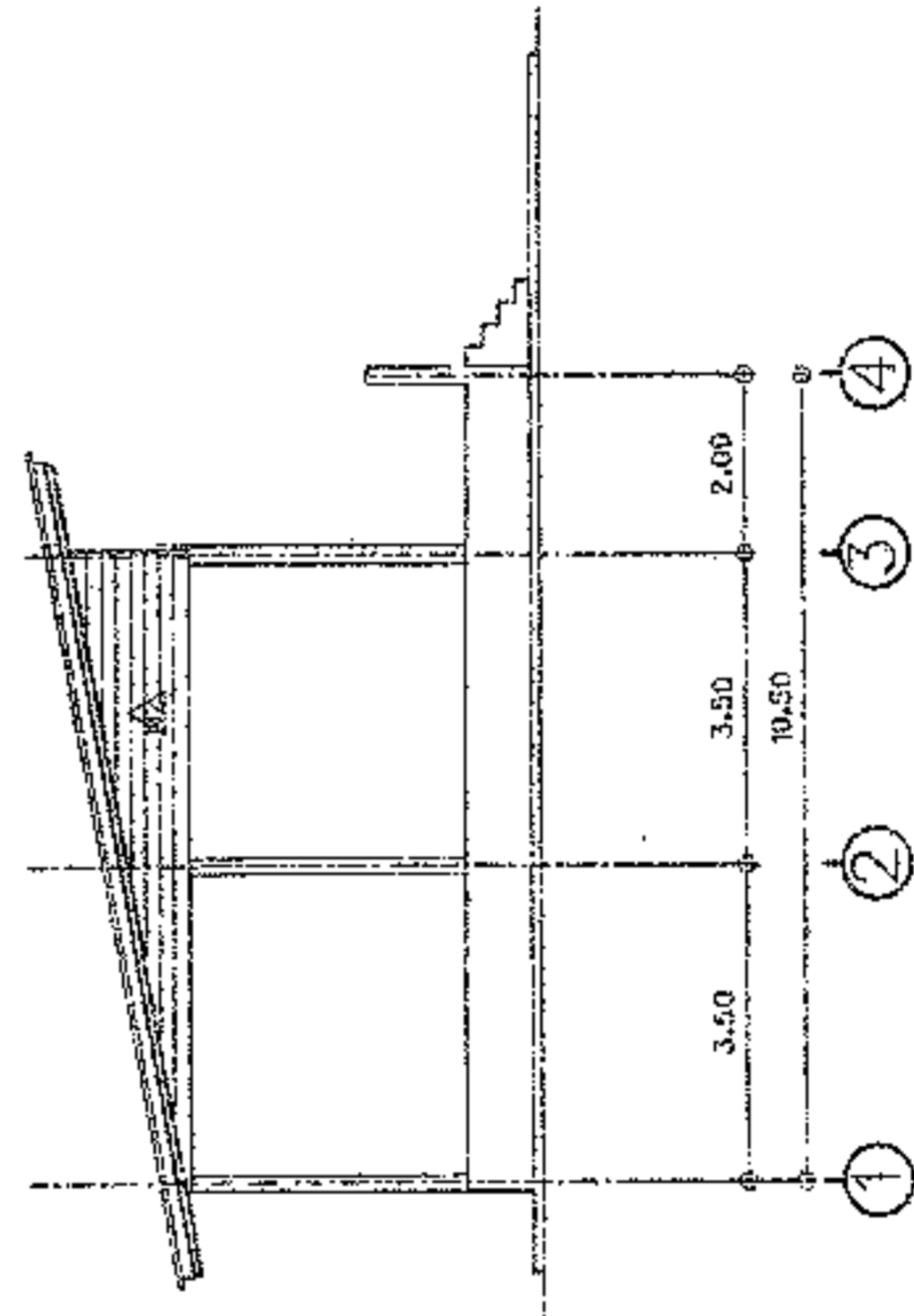

รูปदान 4



โครงการ
ก่อสร้างอาคารเด็กเล็ก ค.ศ.ต. 1 ชั้น
โรงเรียนบ้านวังสมบูรณ์ หมู่ 18
ตำบลหนองแวง อำเภอเทพารักษ์ จังหวัดนครราชสีมา

วิศวกร
นายประทีป อธิคุณบุตร
นายช่างสำรวจสนาม
นายชัชวาล ไชยสิทธิ์
ผู้ควบคุมช่างก่อสร้าง
นายสุวิทย์ อธิคุณ
นายช่างเทคนิค วิศวกร
ผู้ควบคุมช่างก่อสร้าง

วิศวกร
นางสุวิทย์ อธิคุณบุตร
รองปลัดเทศบาลนครราชสีมา
ปลัด อบต.หนองแวง
นางเสาวฤทธิ์ อธิ
นายก อบต.หนองแวง

อนุมัติ
[Signature]

รูปदान 3, รูปदान 4
วันที่พิมพ์ 5/1/64
วันที่อนุมัติ 7
วันที่รับทราบ 9



องค์การบริหารส่วนตำบลหนองม่วง

โครงการ
ก่อสร้างอาคารเหล็ก ค.ส.ล. 1 ชั้น
โรงเรียนบ้านวังสมบูรณ์ หมู่ 18

สถานที่

โรงเรียนบ้านวังสมบูรณ์ หมู่ 18

ตำแหน่งงาน ตำแหน่งช่างรับจ้าง

สำรวจ

นายอภิรักษ์ นิลสุพาศ
นายช่างโยธาชำนาญงาน

เขียนแบบ

นายบุญชู ใจคำดี
ผู้ชำนาญงานรับจ้าง ช่างโยธา

ตรวจแบบ

นางสาวพนิตพร ศรีนิลศรี
วิศวกรโยธาชำนาญงาน
ผู้ชำนาญงานรับจ้าง ช่างโยธา

เห็นชอบ

นางสาวอุษณีย์ ใจคำดี
นายช่างโยธาชำนาญงาน
ช่างโยธา

อนุมัติ

นางนิตยา นิลสุพาศ
นายก อบต.หนองม่วง

วันที่ อนุมัติ 21/67

นายช่างโยธา

นายช่างโยธา

วัน / เดือน / ปี

หน้า

การขออนุญาตขุดเจาะเสาเข็ม

ก่อสร้างอาคารเหล็ก ค.ส.ล. 1 ชั้น
โรงเรียนบ้านวังสมบูรณ์ หมู่ 18

ตำแหน่งงาน ตำแหน่งช่างรับจ้าง

นายบุญชู ใจคำดี
ผู้ชำนาญงานรับจ้าง ช่างโยธา

นางสาวพนิตพร ศรีนิลศรี
วิศวกรโยธาชำนาญงาน
ผู้ชำนาญงานรับจ้าง ช่างโยธา

นางนิตยา นิลสุพาศ
นายก อบต.หนองม่วง

วันที่ อนุมัติ 21/67

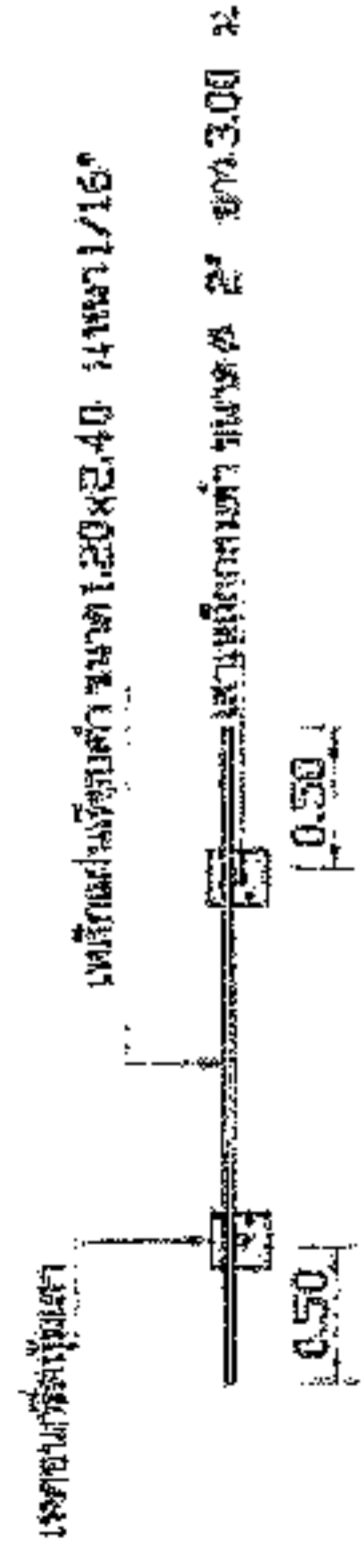

แปลนป้ายโยธา

โครงสร้างเหล็กคานและเสา
ขนาด 1.20 x 2.40 ม

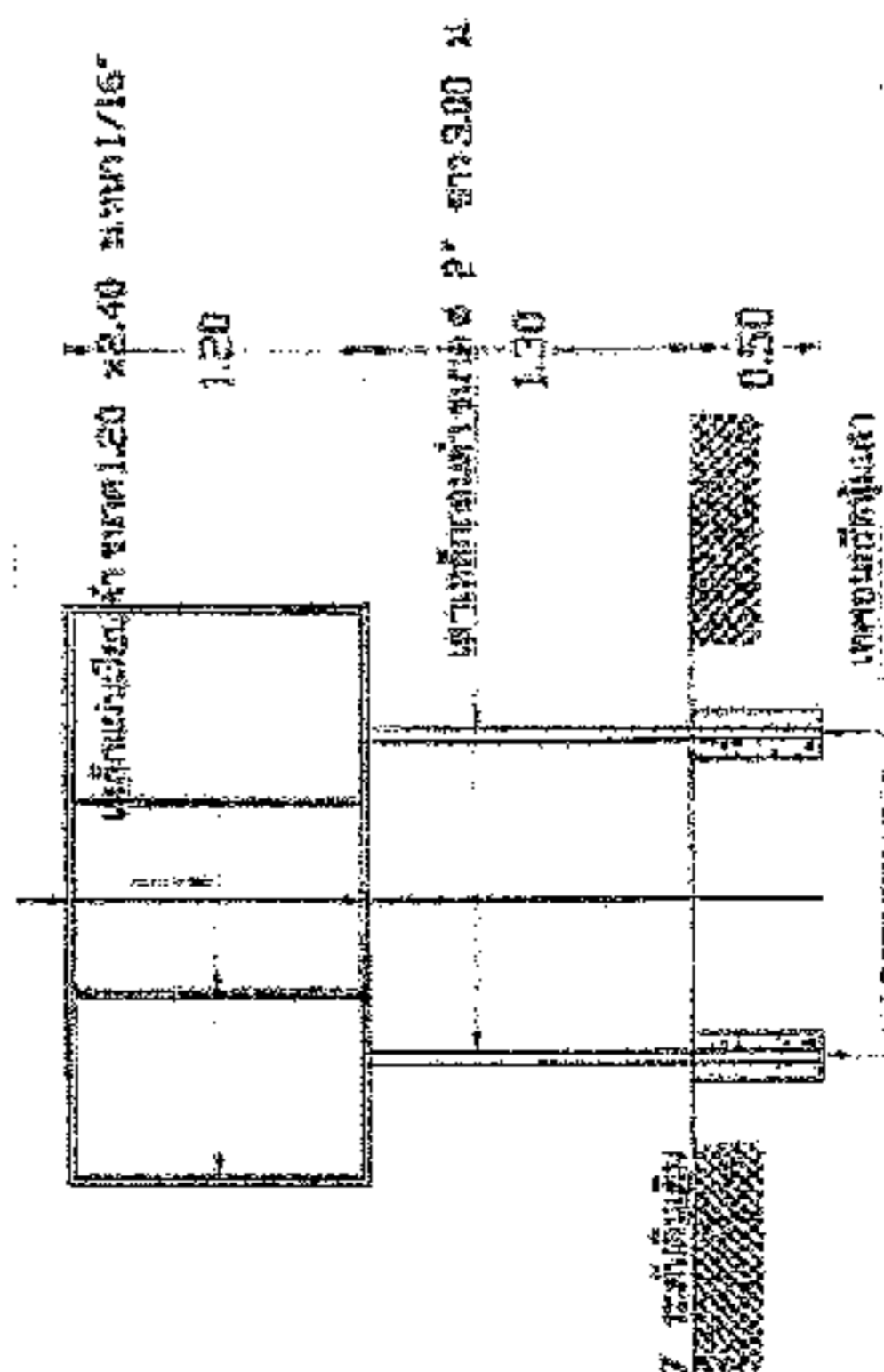

รูปตัดป้ายโยธา

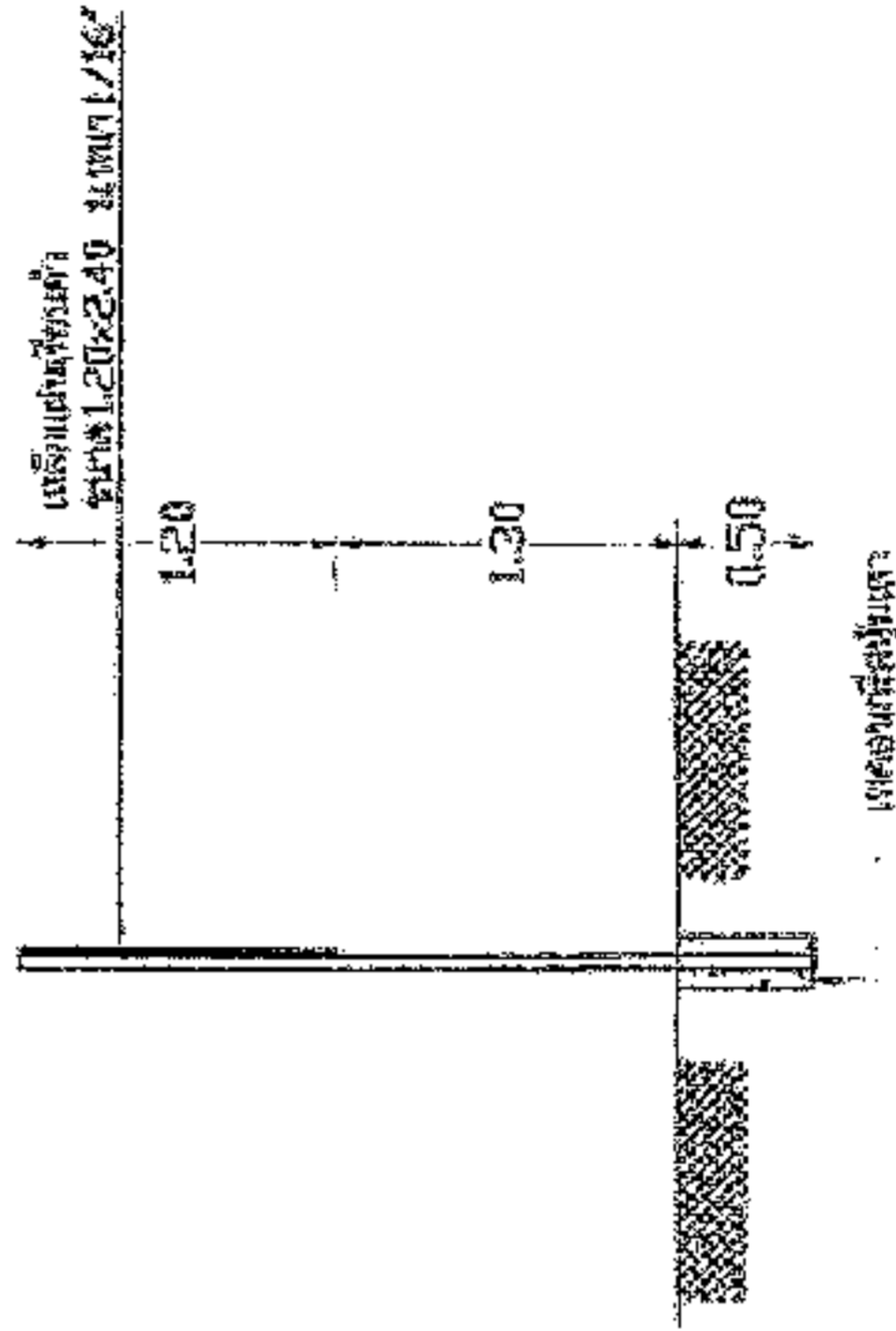

รูปด้านป้าย



องค์การปกครองส่วนท้องถิ่น จังหวัดนครราชสีมา	
แบบมาตรฐานเลขที่ พท.นส. 03-102 34/64	
มาตรฐานรายละเอียดข้อกำหนดโครงการ	
เลขที่ร่าง	รูปผัง
ชื่อแบบ	ชื่อโครงการ ชุมชน
ผู้ร่าง	005.
ผู้ตรวจสอบ	ธ.ล.100/5
ผู้เซ็น	<i>[Signature]</i>
แผ่นที่ : 1	จำนวน : 1

โครงการก่อสร้างของ.....

โครงการ.....
 ปริมาณงาน.....
 งบประมาณ.....บาท
 วันเริ่มสัญญา.....วันสิ้นสุดสัญญา.....
 ผู้รับจ้าง.....โทร.....
 ผู้ควบคุมงาน.....โทร.....
 ผู้ควบคุมงาน.....โทร.....

ขอภัยในความไม่สะดวก

แบบขยายขอความป้าย

มาตรา ๓๖ 1 : 10

รายละเอียดประกอบแบบ

- วัสดุป้ายตามความเหมาะสมจะต้องทนต่อระยะเวลาการใช้งาน
- ตัวอักษรที่ใช้เขียนค่าบนความเหมาะสมสามารถมองเห็นได้ชัดเจน
- ค่าแรงช่างติดตั้งป้ายโครงการฯ และรายละเอียดอื่น

ที่มีได้กำหนดไว้ในแบบ ให้อำนาจผู้ควบคุมงานเป็นผู้กำหนด