



ประกาศองค์การบริหารส่วนตำบลหนองแวง  
เรื่อง ประกาศกำหนดราคากลางโครงการปรับปรุงต่อเติมอาคารสำนักงาน อบต.หนองแวง  
ตำบลหนองแวง อำเภอกะเปอร์ จังหวัดนครราชสีมา

ด้วย องค์การบริหารส่วนตำบลหนองแวง อำเภอกะเปอร์ จังหวัดนครราชสีมา ได้จัดทำตารางแสดงวงเงินงบประมาณที่ได้รับจัดสรรและราคากลางในงานจ้างก่อสร้าง ประจำปีงบประมาณ ๒๕๖๔ โครงการปรับปรุงต่อเติมอาคารสำนักงาน อบต.หนองแวง อำเภอกะเปอร์ จังหวัดนครราชสีมา เรียบร้อยแล้ว

ดังนั้น เพื่อเป็นการเปิดเผยข้อมูลรายละเอียดค่าใช้จ่ายเกี่ยวกับการจัดซื้อจัดจ้าง ราคากลางและการคำนวณราคากลาง ตามมาตรา ๑๐๓/๗ วรรคหนึ่ง และมาตรา ๑๐๓/๘ วรรคหนึ่ง แห่งพระราชบัญญัติประกอบรัฐธรรมนูญว่าด้วยการป้องกันและปราบปรามการทุจริต พ.ศ. ๒๕๕๒ แก้ไขเพิ่มเติม (ฉบับที่ ๒) พ.ศ. ๒๕๕๔ จึงประกาศกำหนดราคากลางโครงการปรับปรุงต่อเติมอาคารสำนักงาน อบต.หนองแวง อำเภอกะเปอร์ จังหวัดนครราชสีมา ประจำปีงบประมาณ ๒๕๖๔

จึงประกาศให้ทราบโดยทั่วกัน

ประกาศ ณ วันที่ ๒๗ เดือน พฤศจิกายน พ.ศ. ๒๕๖๓

(นางเพียร แซ่ลี)

นายกองค์การบริหารส่วนตำบลหนองแวง

ตารางแสดงวงเงินงบประมาณที่ได้รับจัดสรรและราคากลางในงานจ้างก่อสร้าง

๑. ชื่อโครงการ ปรับปรุงต่อเติมอาคารสำนักงาน อบต.หนองแวง / หน่วยงานเจ้าของโครงการ กองช่าง  
องค์การบริหารส่วนตำบลหนองแวง อำเภอกะเปอร์ จังหวัดนครราชสีมา

๒. วงเงินงบประมาณที่ได้รับจัดสรร ๘๑๔,๐๐๐.- บาท

๓. ลักษณะงาน

โดยสังเขป โครงการปรับปรุงต่อเติมอาคารสำนักงาน อบต.หนองแวง อำเภอกะเปอร์ จังหวัด  
นครราชสีมา ปรับปรุงต่อเติมอาคารสำนักงาน อบต.หนองแวง ขนาดพื้นที่ใช้สอยรวม ๒๓๔ ตารางเมตร  
พร้อมป้ายโครงการ ๑ ป้าย (รายละเอียดตามแบบที่ อบต. กำหนดเลขที่ ๑/๒๕๖๔)

๔. ราคากลางคำนวณ ณ วันที่ ๑๒ พฤศจิกายน ๒๕๖๓ เป็นเงิน ๗๓๙,๐๐๐.- บาท

๕. บัญชีประมาณการราคากลาง

๕.๑ แบบสรุปราคากลางงานก่อสร้างอาคาร

๕.๒ แบบแปลนงานก่อสร้าง

๕.๓ รายละเอียดประมาณราคาก่อสร้าง

๖. รายชื่อคณะกรรมการกำหนดราคากลาง

๖.๑ นายสมศรี เกงขุนทด ตำแหน่ง ผู้อำนวยการกองช่าง

๖.๒ นางสาวภาวิณา กัวะขุนทด ตำแหน่ง นักพัฒนาชุมชน

๖.๓ นางสาวอรสา บุตรธนู ตำแหน่ง เจ้าพนักงานธุรการ

ประธานกรรมการ

กรรมการ

กรรมการ

**ประมาณราคาค่าก่อสร้างเป็นราคากลาง**  
**องค์การบริหารส่วนตำบลหนองแวง อำเภอเทพารักษ์ จังหวัดนครราชสีมา**

โครงการ ปรับปรุงต่อเติมอาคารสำนักงาน อบต.หนองแวง อำเภอเทพารักษ์ จังหวัดนครราชสีมา

เจ้าของงาน องค์การบริหารส่วนตำบลหนองแวง อำเภอเทพารักษ์ จังหวัดนครราชสีมา ออกแบบและรายการ

แบบเลขที่ ๑/๒๕๖๔ จำนวน ๙ แผ่น

ประมาณการเมื่อ วันที่ ๑๒ พฤศจิกายน ๒๕๖๓

ลำดับที่	รายการ	รวมค่างาน ต้นทุน (บาท)	Factor F	รวมค่าก่อสร้าง (บาท)	หมายเหตุ
๑.	ประเภทงานอาคาร	๕๖๓,๙๔๓.๘๐	๑.๓๐๕๖	๗๓๖,๒๘๕.๐๓	Factor F -เงินจ่ายล่วงหน้า ๐ % -ดอกเบี้ยเงินกู้ ๖ % -ดอกเบี้ยเงินฝาก ๐ % -ภาษี ๗ %
๒.	ป้ายโครงการ (ชั่วคราว)	๑.๐๐	-	๓,๐๐๐.๐๐	
รวมราคาค่าก่อสร้างเป็นเงิน				๗๓๙,๒๘๕.๐๓	
สรุป	คิดเป็นเงินงบประมาณ			๗๓๙,๐๐๐.๐๐	
(ตัวอักษร)		(-เจ็ดแสนสามหมื่นเก้าพันบาทถ้วน-)			

คณะกรรมการกำหนดราคากลาง ตามคำสั่ง เลขที่ ๕๕๔/๒๕๖๓ ลงวันที่ ๙ พฤศจิกายน พ.ศ. ๒๕๖๓  
 ได้ตรวจสอบแล้วเห็นชอบให้ประมาณราคานี้เป็นราคากลาง

(ลงชื่อ).....ประธานกรรมการ

(นายสมศรี เกงขุนทด)

ผู้อำนวยการกองช่าง

(ลงชื่อ).....กรรมการ

(นางสาวภาวิณา กวีระขุนทด)

นักพัฒนาชุมชน

(ลงชื่อ).....กรรมการ

(นางสาวอรสา บุตรธนู)

เจ้าพนักงานธุรการ

## โครงการปรับปรุงต่อเติมอาคารสำนักงาน อบต.หนองแวง

## รายละเอียดโครงการ

ปรับปรุงต่อเติมอาคารสำนักงาน อบต.หนองแวง

องค์การบริหารส่วนตำบลหนองแวง 99 หมู่ที่ 1 ต.หนองแวง อ.เทพารักษ์ จ.นครราชสีมา

ปรับปรุงต่อเติมอาคารสำนักงาน อบต.หนองแวง ขนาดพื้นที่ใช้สอยรวม 274 ตารางเมตร

(รายละเอียดตามแบบกำหนด)

ลำดับ	รายการ	จำนวน	หน่วย	ราคาวัสดุ		ค่าแรง		รวมเงิน
				ราคา/หน่วย	เป็นเงิน	ราคา/หน่วย	เป็นเงิน	
1	ถมดิน	60	ลบ.ม.	48.00	2880.00	99	5940	8,820.00
2	ขุดดิน	6	ลบ.ม.			194	1164	1,164.00
	คอนกรีต 1:2:4	16	ลบ.ม.			498	7,968.00	7,968.00
3	ปูนซีเมนต์ปอร์ตแลนด์	111	ถุง	124.74	13,846.14	436	3,605.72	17,451.86
4	ปูนซีเมนต์ผสม	37	ถุง	135.25	5,004.25	436	3,605.72	8,609.97
5	ทรายละเอียด	3	ลบ.ม.	490.00	1,470.00			1,470.00
6	ทรายหยาบ	10	ลบ.ม.	435.00	4,350.00			4,350.00
7	หิน	16	ลบ.ม.	393.92	6,302.72			6,302.72
8	อิฐบล็อก	630	ก้อน	5.50	3,465.00			3,465.00
	- ค่าแรงก่ออิฐบล็อก	46.00	ตร.ม.			80	3,680.00	3,680.00
	- ค่าแบบหล่อ ค.ส.ล.	46.00	ตร.ม.			133	6,118.00	6,118.00
	- ค่าแรงฉาบผนัง	92.00	ตร.ม.			82	7,544.00	7,544.00
9	เสา ค.ส.ล. 0.15x0.15x 4.00 เมตร		ต้น	1,400.00	0.00			0.00
10	งานหลังคา							
	10.1 หลังคาเหล็กเมทัลชีท หนา 0.35 มม.	460	เมตร	80	36,800.00	70	6,510	43,310.00
	10.2 แผ่นครอบเมทัลชีท หนา 457 มม.	52	เมตร	61.56	3,201.12	50	2600.00	5,801.12
	- งานรื้อหลังคา	350	ตร.ม.			70	24500	24,500.00
	10.3 น็อตยึดหลังคา 12-14 / #12-14x65 mm	920	ตัว	2.01	1,849.20			1,849.20
11	เหล็กเส้นกลมผิวเรียบ SR.24 (มอก.) 6 มม.	35	เส้น	39.25	1,373.75			1,373.75
	- ค่าแรง	77.7	กก.			4.1	318.57	318.57
12	เหล็กเส้นกลมผิวข้ออ้อย SD.40 (มอก.) 12 มม.	45	เส้น	141.12	6,350.40			6,350.40
	- ค่าแรง	399.6	กก.			3.3	1,318.68	1,318.68
13	กระเบื้องเคลือบปูพื้น สีเรียบ 8" x 8"	49	ตร.ม.	185.98	9,113.02	166	8,134	9,113.02
14	ลวดผูกเหล็ก สก. 1.25 มม. (เบอร์ 18)	3	กก.	43.04	129.12			129.12
15	ไม้ฝาไฟเบอร์ซีเมนต์ 20 x 300 x 0.8 ซม.	26	แผ่น	92.12	2,395.12	73	5,840	8,235.12
16	ไม้ฝาไฟเบอร์ซีเมนต์ 15 x 300 x 0.8 ซม.	26	แผ่น	68.6	1,783.60	73	5,840	7,623.60
17	ปูนก	66	เมตร	19.10	1,260.60			1,260.60
18	ตะแกรงเหล็ก สก. 4.0 มม. 0.20 x 0.20 ม.	111	ตร.ม.	40	4,440.00	5	555	4,995.00

19	เหล็ก C 125 x 50 x 20 มม. ทน 2.3 มม.	5	ท่อน	463.09	2,315.45	10		2,315.45
20	เหล็ก C 100 x 50 x 20 มม. ทน 2.3 มม.	9	ท่อน	448.60	4,037.40	10		4,037.40
21	เหล็ก C 75 x 45 x 15 มม. ทน 2.3 มม.	12	ท่อน	383.18	4,598.16	10		4,598.16
	- ค่าแรง	591.00	กก.			10	5,910.00	5,910.00
22	ตาข่ายลวดเหล็กขมมเยื่อปูน 1 1/2 นิ้ว	0	ตร.ม.	97	0.00			0.00
	- ค่าแรง	-	กก.			10	0.00	0.00
23	สีทากันสนิม	40	ตร.ม.	55	2,200.00	35	1,400	3,600.00
24	สีน้ำพลาสติก ภายใน 3.785 ลิตร	19	กระป๋อง	465	8,835.00			8,835.00
25	สีน้ำพลาสติก ภายนอก 3.785 ลิตร	3	กระป๋อง	565	1,695.00			1,695.00
	- ค่าแรงทาสี	366	ตร.ม.			32	11712	11,712.00
26	รางน้ำฝน ไวนิล พีวีซี 4 ม.	7	ชิ้น	1,180.00	8,260.00			8,260.00
27	เมทัลชีทแผ่นเรียบ 0.35 มม.	46	เมตร	70	3,220.00	70	3,220	6,440.00
28	ท่อ PVC 3" ทรายท่อน้ำไทย	5	ท่อน	523.37	2,616.85			2,616.85
29	ฝ้าแผ่นเรียบ	274	ตร.ม.	250	68,500.00	33	9,042.00	77,542.00
	- งานรื้อฝ้าแผ่นเรียบ	274	ตร.ม.			35	9,590.00	9,590.00
30	หน้าต่างอลูมิเนียมบานเลื่อนคู่ สีชา	4	ชุด	12,500	50,000			50,000.00
31	ประตูอลูมิเนียมบานเลื่อนคู่ สีชา	2	ชุด	21,000	42,000.00			42,000.00
32	เหล็กค้ำ ขนาด 2.00x2.50 ม.	40	ตร.ม.	1,650.00	66,000.00			66,000.00
	รวม							498,273.59

(ลงชื่อ).....ประธานกรรมการ  
 (นายสมศรี เกษขุนทด)  
 ผู้อำนวยการกองช่าง

(ลงชื่อ).....กรรมการ  
 (น.ส.ภาวิณา กั๊วะขุนทด)  
 นักพัฒนาชุมชน

(ลงชื่อ).....กรรมการ  
 (น.ส.อรสา บุตรธนู)  
 เจ้าพนักงานธุรการ

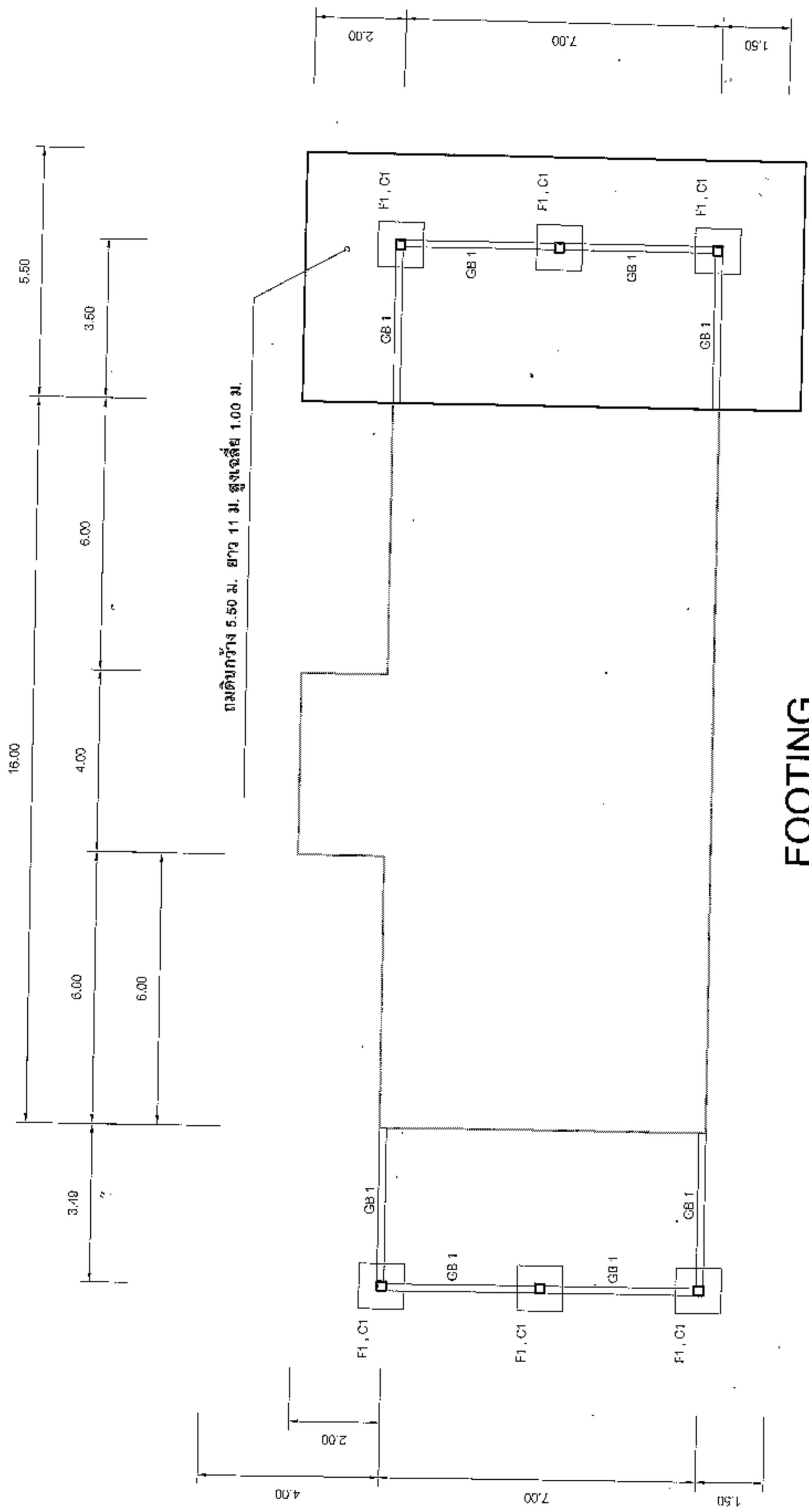

**FOOTING**

SCALE 1:100



บริษัท ประดิษฐ์ ออโตเมติก อีโคโนมิก จำกัด  
 องค์การบริหารส่วนตำบลหนองแขง  
 ตำบลหนองแขง อำเภอเทพรักษ์ จังหวัดนครราชสีมา

ผู้รับ  
 นายสมศรี เกตุบุรุษ  
 ผู้อำนวยการกองช่าง ๓๓๓๓๓๓๓๓  
 ผู้รับ  
 นายสมศรี เกตุบุรุษ  
 ผู้อำนวยการกองช่าง ๓๓๓๓๓๓๓๓

ผู้เสนอ  
 นางสาวกัญญาภรณ์ ศิริบุญ  
 ศึกษารายการควบคุมอาคาร  
 ผู้รับ  
 นางเสี่ยว แซ่ตั้ง  
 นายก อบต.หนองแขง

ชื่อ  
 ชื่อ  
 ชื่อ

ชื่อแบบ	FOOTING
ชั้น/ระดับ	1/164
จำนวนชั้น	1
ขนาดหน้า	9

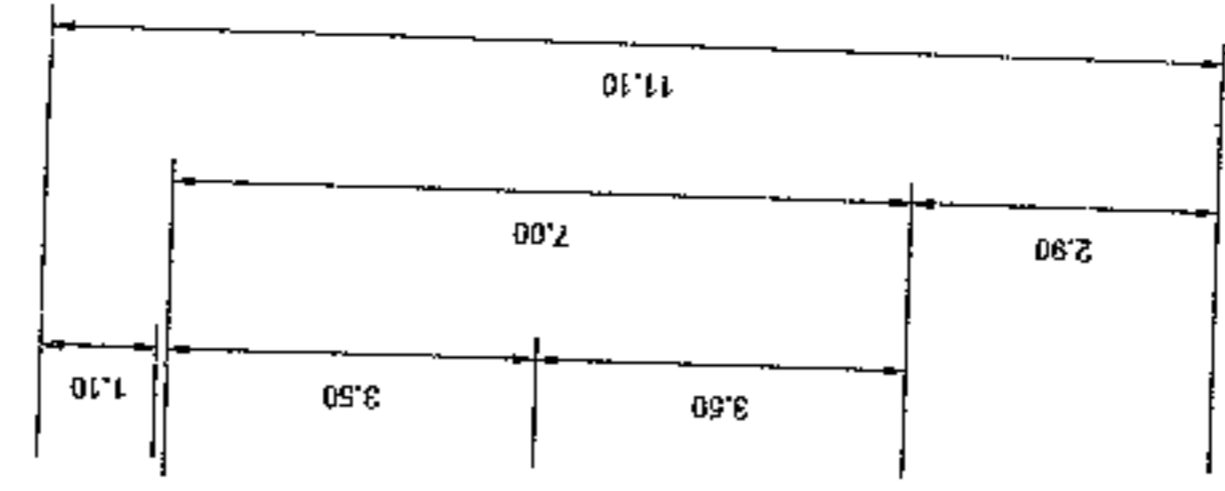
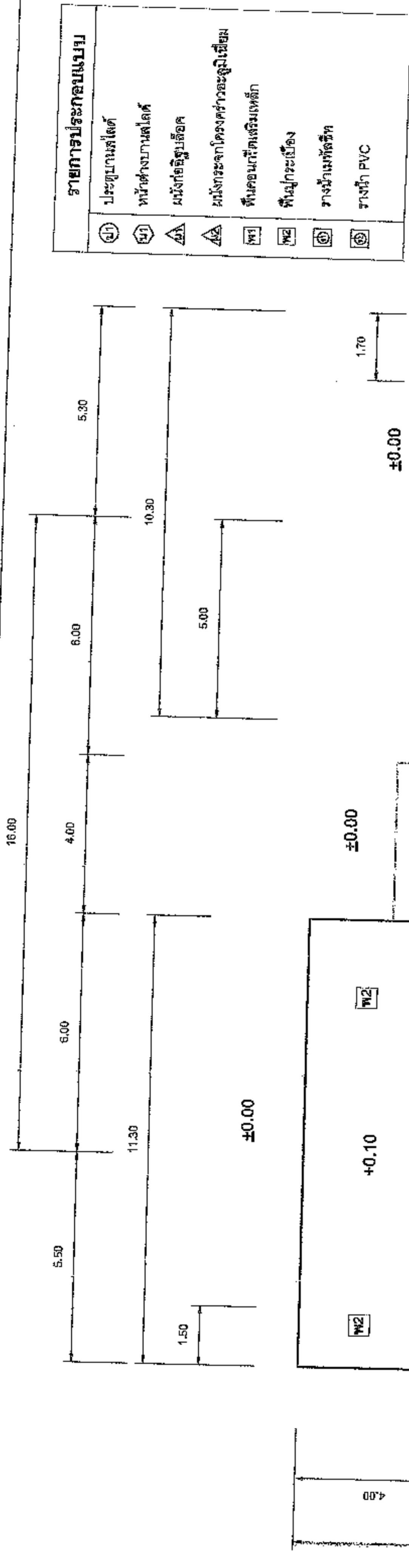

รายการประกอบแบบ	
Ⓜ1	ประตูบานสไลด์
Ⓜ2	หน้าต่างบานสไลด์
Ⓜ3	ผนังกึ่งอิฐกึ่งบล็อก
Ⓜ4	ผนังกระจกโครงสร้างอะลูมิเนียม
Ⓜ5	พื้นคอนกรีตเสริมเหล็ก
Ⓜ6	พื้นปูกระเบื้อง
Ⓜ7	รางน้ำมุ้งลวด
Ⓜ8	รางน้ำ PVC

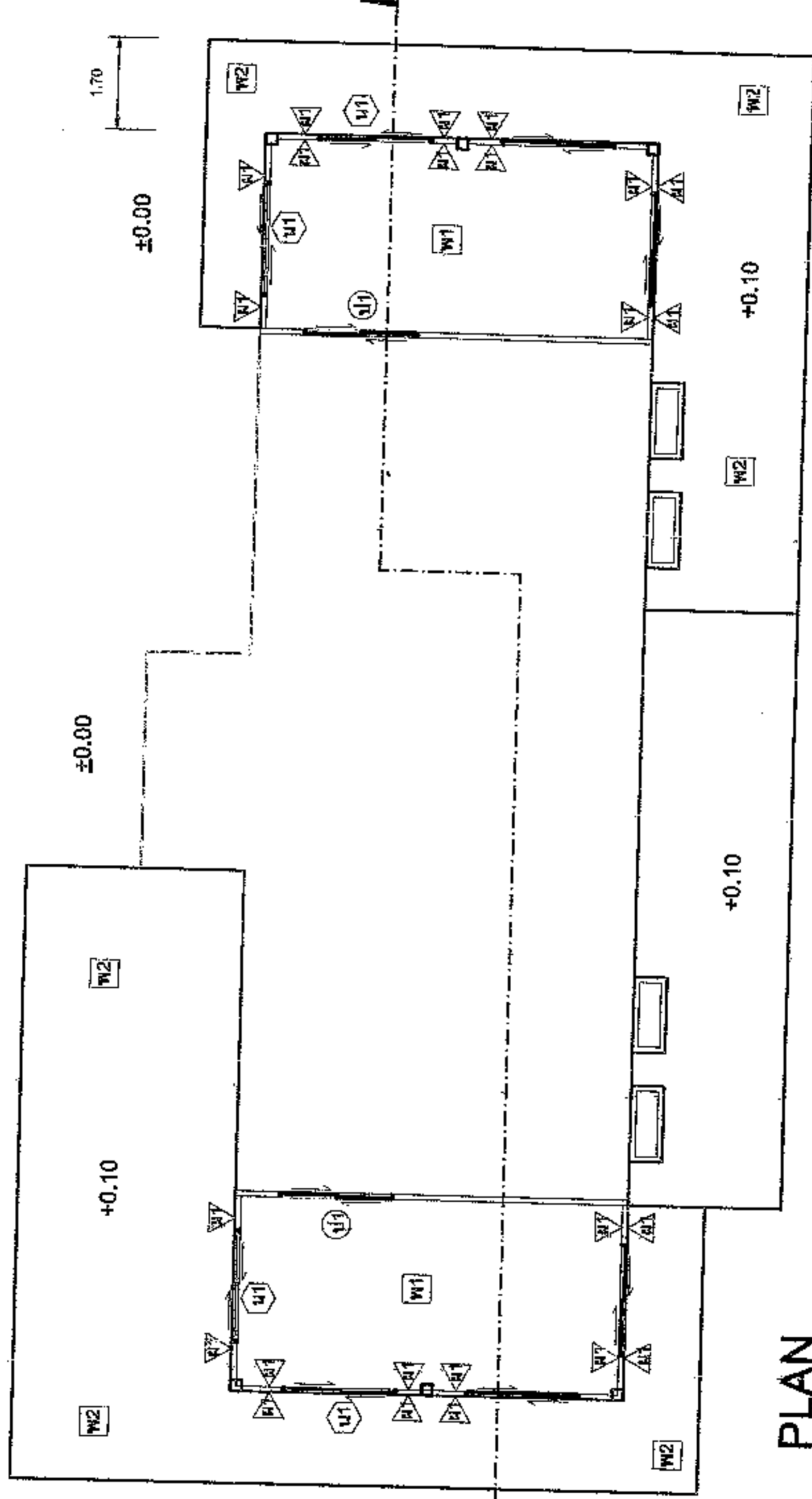

PLAN

SCALE 1:100



นายประจักษ์ งามชูเขต  
ผู้อำนวยการกองช่าง  
ผู้ชำนาญการช่าง  
ผู้ชำนาญช่างโครงสร้าง

นางสาวสุวิมล งามชูเขต  
ผู้อำนวยการกองช่าง  
ผู้ชำนาญการช่าง  
ผู้ชำนาญช่างโครงสร้าง

นางสาวสุวิมล งามชูเขต  
ผู้อำนวยการกองช่าง  
ผู้ชำนาญการช่าง  
ผู้ชำนาญช่างโครงสร้าง

นางสาวสุวิมล งามชูเขต  
ผู้อำนวยการกองช่าง  
ผู้ชำนาญการช่าง  
ผู้ชำนาญช่างโครงสร้าง

นางสาวสุวิมล งามชูเขต  
ผู้อำนวยการกองช่าง  
ผู้ชำนาญการช่าง  
ผู้ชำนาญช่างโครงสร้าง

นางสาวสุวิมล งามชูเขต  
ผู้อำนวยการกองช่าง  
ผู้ชำนาญการช่าง  
ผู้ชำนาญช่างโครงสร้าง

PLAN	
เลขที่แบบ	2
ชื่อโครงการ	9
ส่วนที่	









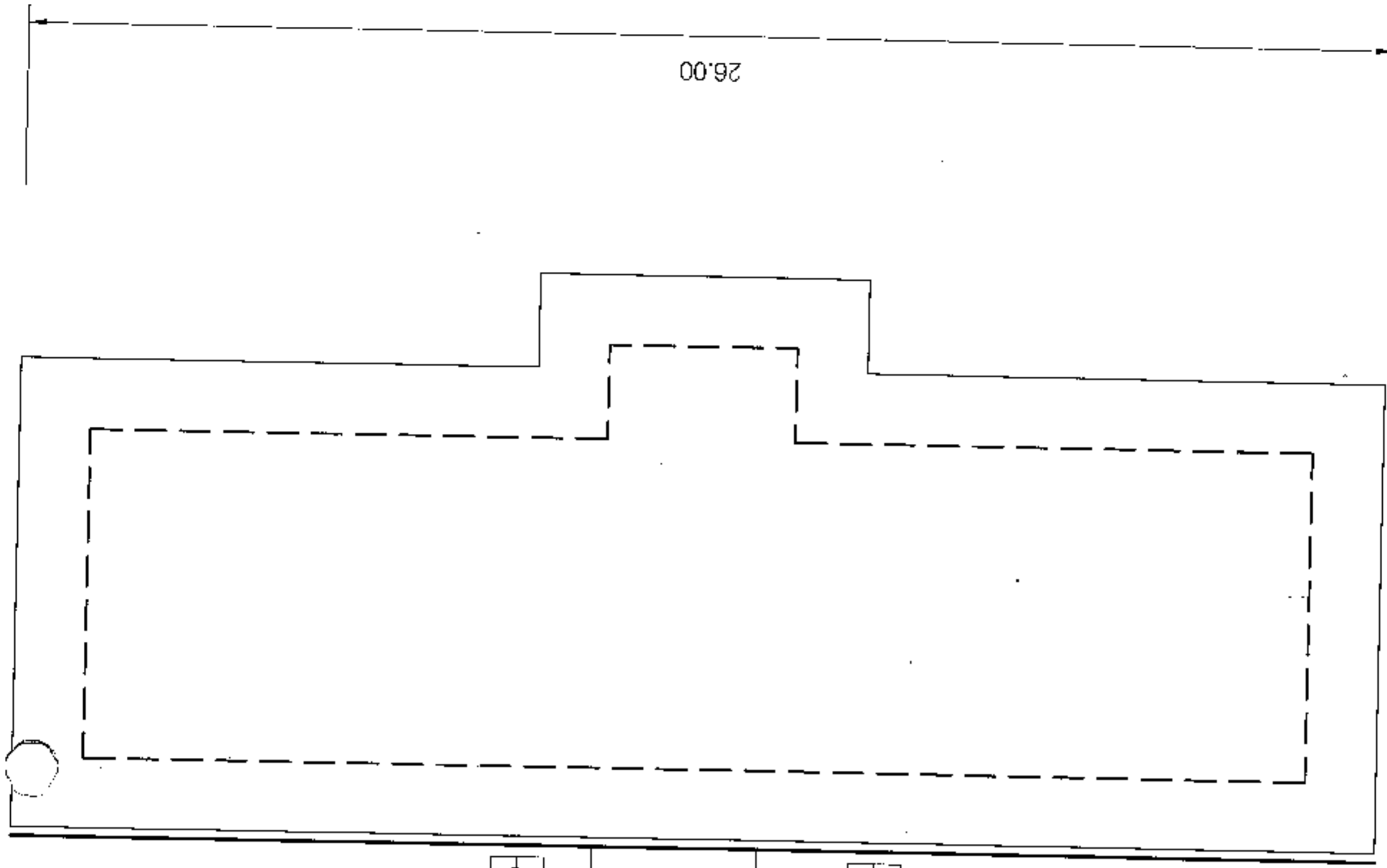
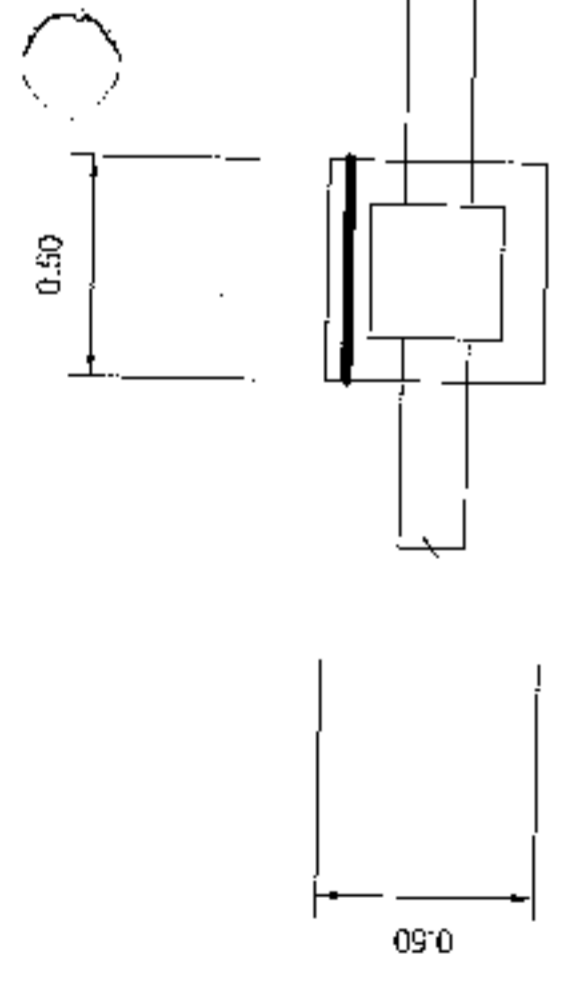

**รายการรายนาม, วัสดุและอุปกรณ์**

☐	รางน้ำเหล็กซีท
☐	รางน้ำ PVC
○	หลอดไฟ ขนาด 2 x 36w
○	สวิตช์ไฟ 1 x 36w
—	ท่อ PVC 3"
☐	บ่อพัก ขนาด 0.40x 0.40 x 0.30 เมตร



บริษัท ประจวบตติมอคาตอราสามัญชน จำกัด  
 องค์การบริหารส่วนตำบลหนองแขง  
 ตำบลหนองแขง อำเภอหนองแขง จังหวัดนครปฐม

นายสมศักดิ์ เกตุเมตตา  
 ผู้อำนวยการกองช่าง อบจ.นครปฐม  
 ผู้รับงาน/ช่างควบคุม  
 นายสมเกียรติ ใจดี  
 ผู้ช่างนำช่างปฏิบัติงาน อบจ.นครปฐม  
 นายสมศักดิ์ เกตุเมตตา  
 ผู้กำกับกองช่าง อบจ.นครปฐม

นางสุภัทราภรณ์ ศรีบุญ  
 ศึกษาศาสตร์บัณฑิต อบจ.นครปฐม  
 นางเพ็ญ แซ่ลี  
 นายอ ช.ว.นครปฐม

Handwritten signature and name: *สมศักดิ์*

แบบร่างน้ำฝน, รางท่อพร้อมบ่อพัก

เลขที่แบบ	1/64
ชั้นเดือนปี	6
ภาค/สาขา	9

12.48

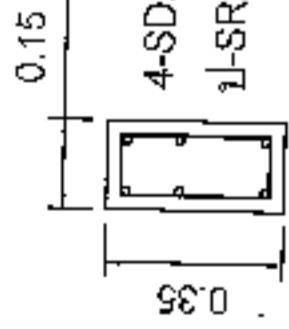

**คานคอดิน**

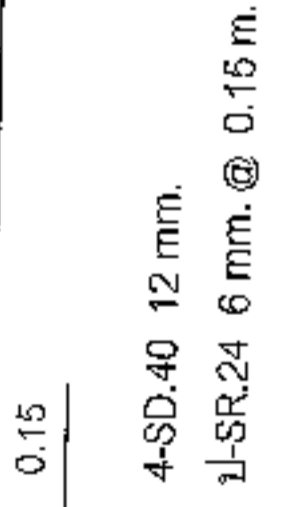

**เสา**

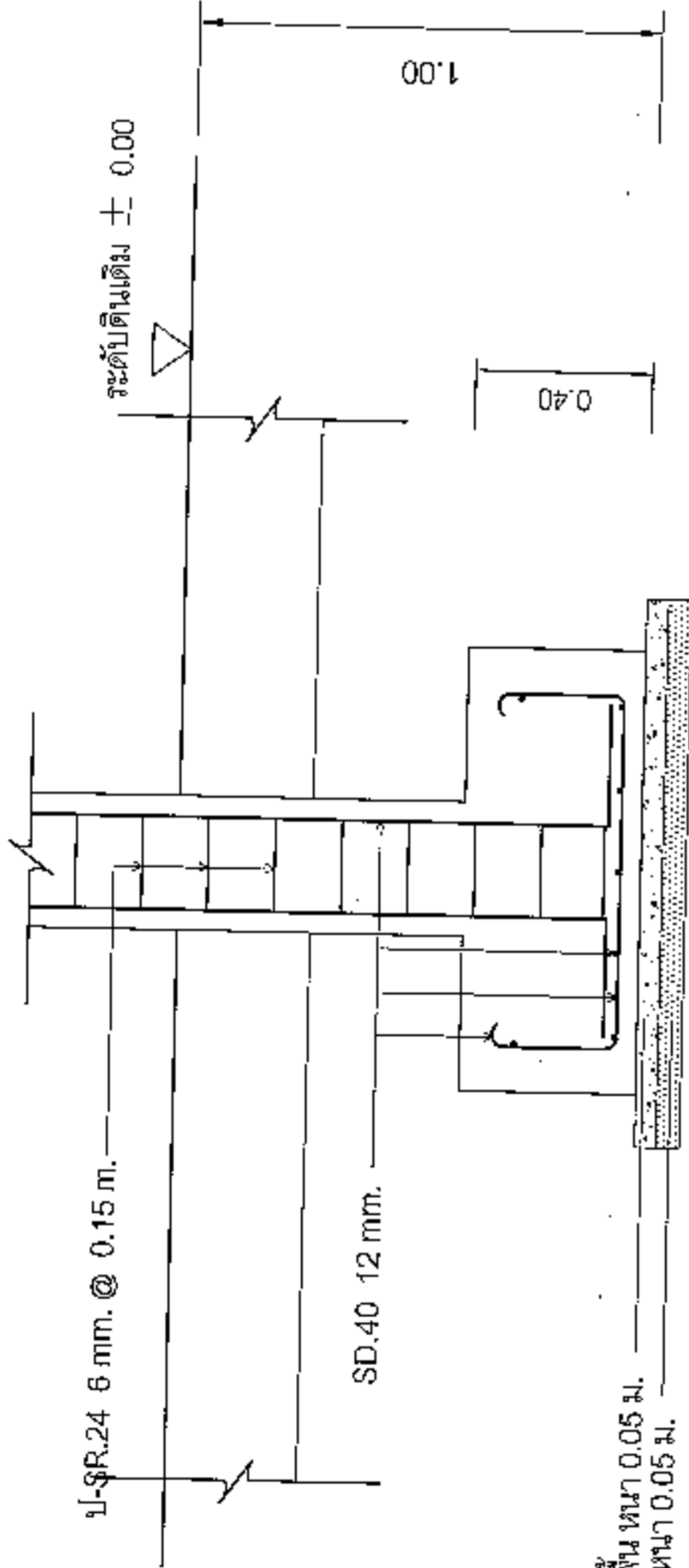
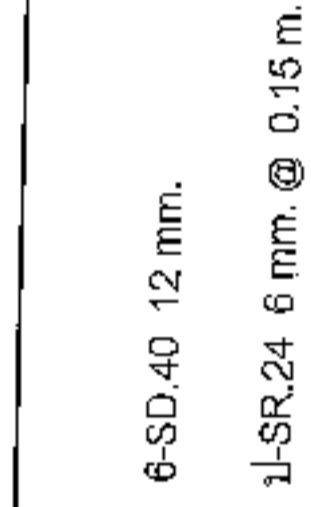

คอนกรีต 1:3:5 ร่องพื้นหนา 0.05 ม.  
ทรายหยาบรองพื้นหนา 0.05 ม.

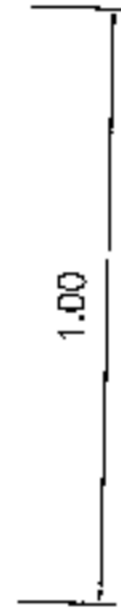

**ฐานราก**

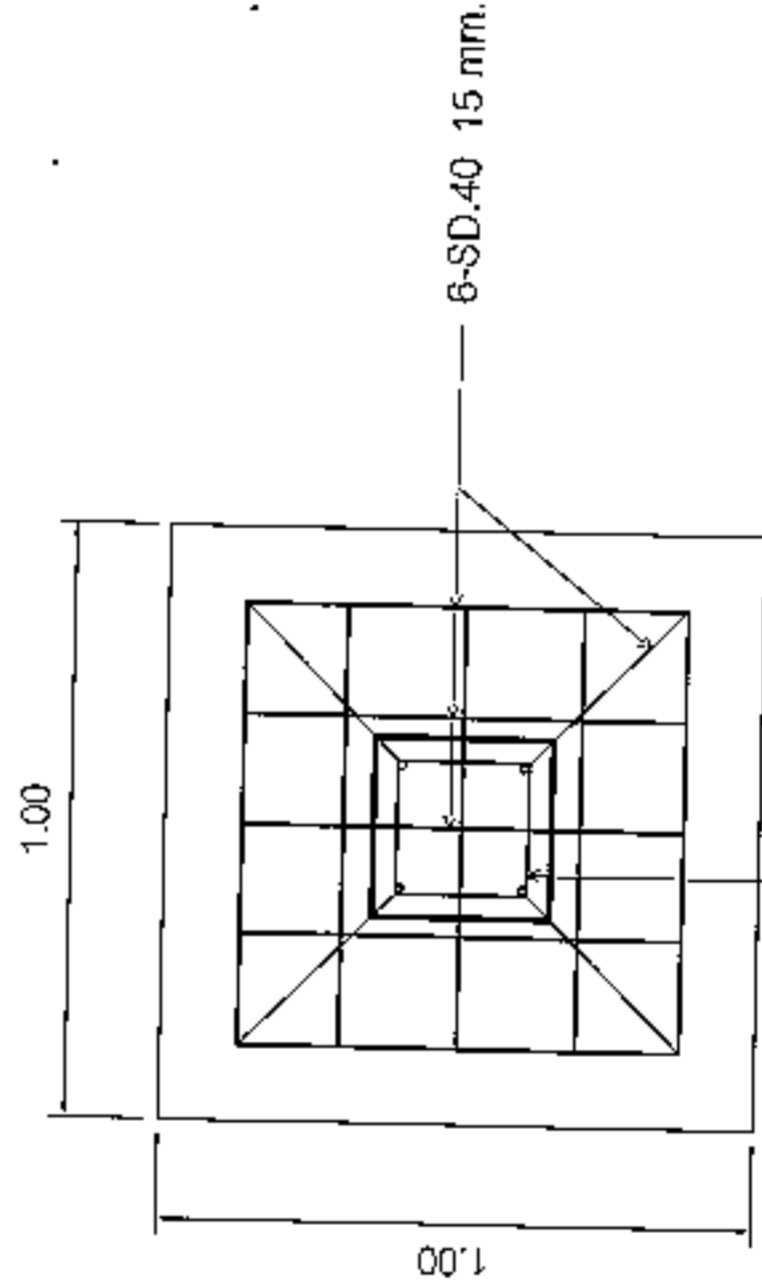

**แบบขยาย เสา, คาน, ฐานราก**

SCALE 1:25

	<b>ปรับปรุงต่อเติมอาคารสำนักงาน</b> อาคารสำนักงาน	นายสมเกียรติ เกษมมงคล ผู้อำนวยการช่าง ควบคุมแรง	นางสาวกัญญาลักษณ์ ศิริบูรณ์ วิศวกรควบคุมช่าง ควบคุมแรง	นายชัชวาลย์ เสงี่ยม วิศวกรควบคุม	นายชัชวาลย์ เสงี่ยม วิศวกรควบคุม	164	7	9
	<b>องค์การบริหารส่วนตำบลหนองแวง</b> ตำบลหนองแวง อำเภอเทพารักษ์ จังหวัดนครราชสีมา	นายสมเกียรติ เกษมมงคล ผู้อำนวยการช่าง ควบคุมแรง	นางสาวกัญญาลักษณ์ ศิริบูรณ์ วิศวกรควบคุมช่าง ควบคุมแรง	นางสาวกัญญาลักษณ์ ศิริบูรณ์ วิศวกรควบคุมช่าง ควบคุมแรง	นายชัชวาลย์ เสงี่ยม วิศวกรควบคุม	นายชัชวาลย์ เสงี่ยม วิศวกรควบคุม	164	7

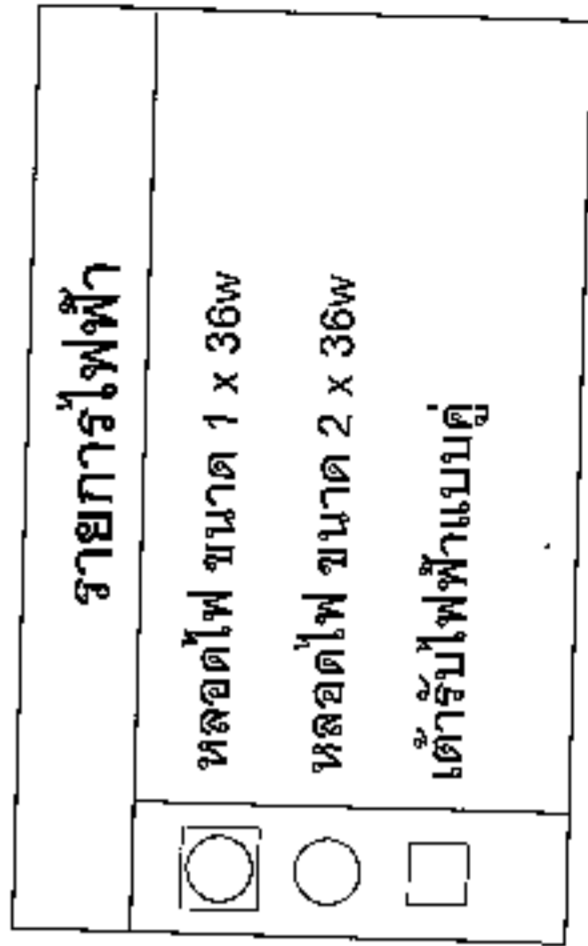
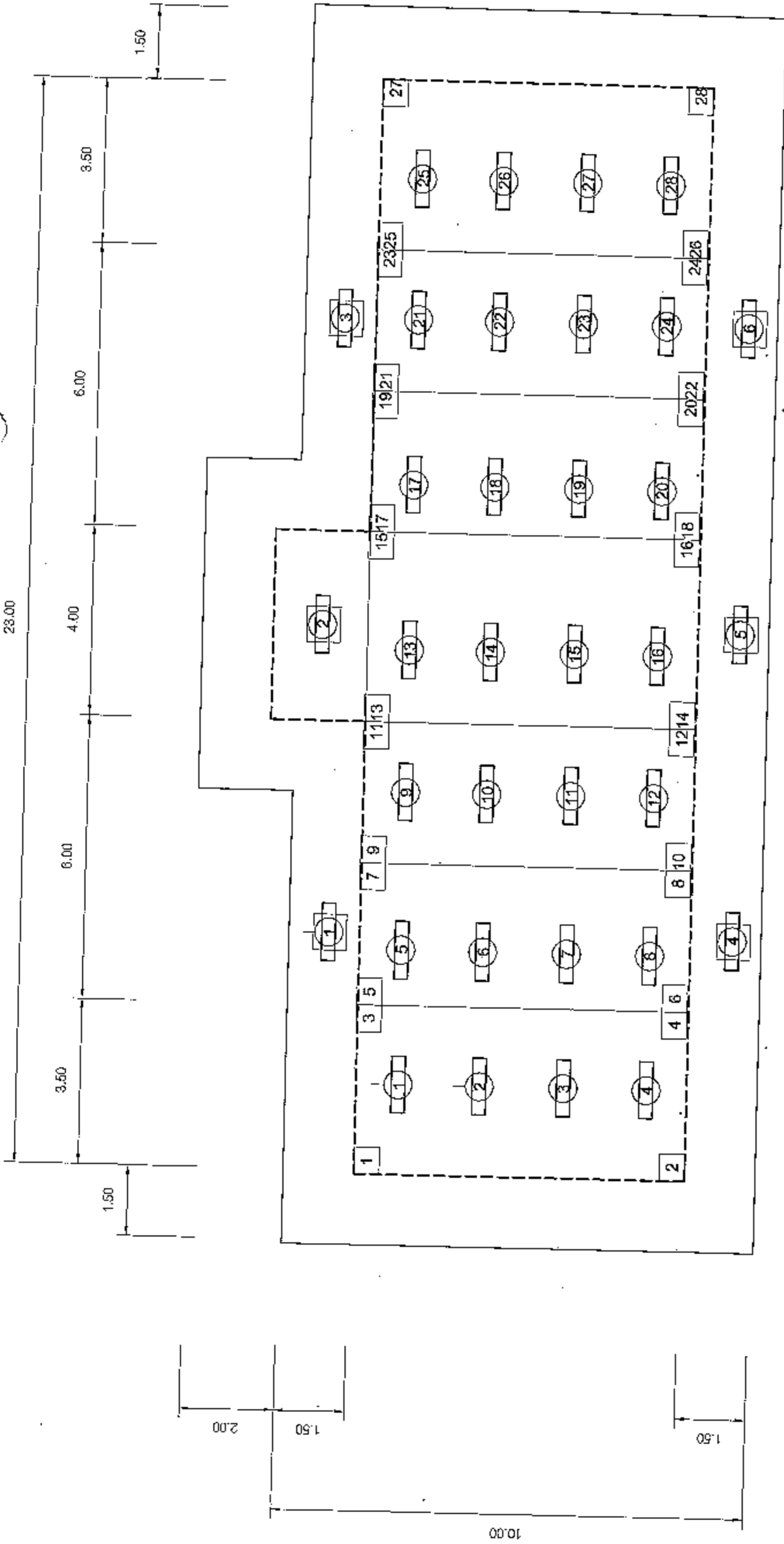

# ไฟฟ้า



**ปรับปรุงต่อเติมอาคารสำนักงาน**  
**องค์การบริหารส่วนตำบลหนองแขวง**  
 ตำบลหนองแขวง อำเภอหนองแขวง จังหวัดนครปฐม

ผู้รับงาน: นายสมศักดิ์ งามเขต  
 ผู้ควบคุมงาน: นายสมศักดิ์ งามเขต  
 ผู้ดำเนินการ: นายสมศักดิ์ งามเขต

วิศวกร: นายสุวิทย์ งามเขต  
 วิศวกร: นายสุวิทย์ งามเขต

รายการไฟฟ้า: หลอดไฟ ขนาด 1 x 36w, หลอดไฟ ขนาด 2 x 36w, เต้ารับไฟฟ้าแบบตู้

หน้า	164	8	9
------	-----	---	---

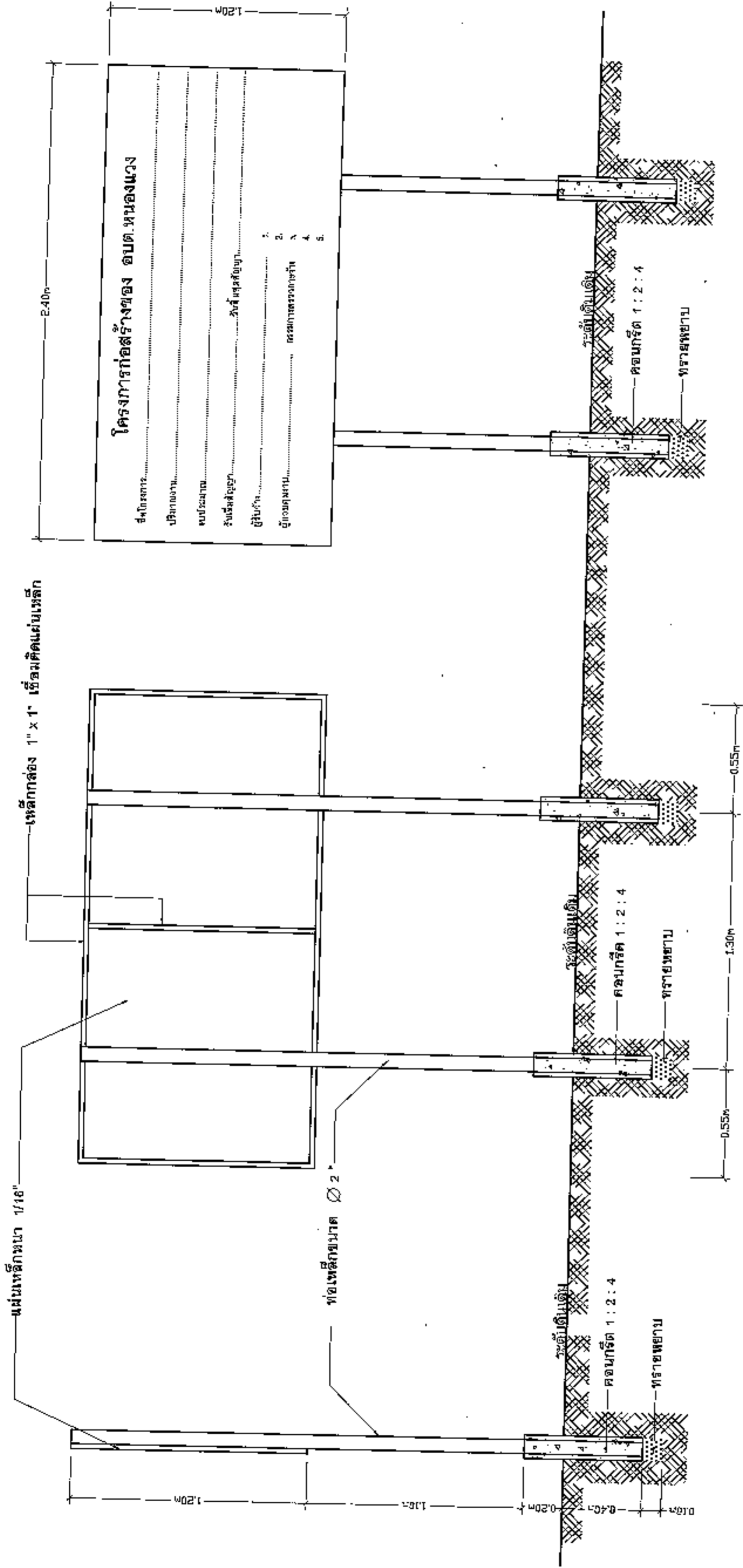

**โครงการก่อสร้างของ อบต.หนองแวง**

ชื่อโครงการ.....  
 ประเภทงาน.....  
 งบประมาณ.....  
 วันที่เริ่มสัญญา.....  
 ผู้รับจ้าง.....  
 ผู้ควบคุมงาน.....

วันที่.....  
 1. ....  
 2. ....  
 3. ....  
 4. ....  
 5. ....



## ป้ายประชาสัมพันธ์โครงการ

### รายการประกอบแบบป้าย

- 1.เสาและพื้นป้ายทาสีเขียวทึบสองข้างใต้ป้ายไม้
- 2.ตัวอักษรทาสีน้ำเงินสีขาวขนาดตามความเหมาะสม
- 3.แผ่นเหล็กขนาดความกว้าง 1.20 เมตร ยาว 2.40 เมตร
- 4.รายละเอียดไปป้ายและจุดก่อสร้างป้าย ให้ผู้ควบคุมงานเป็นผู้กำหนด

(ลงชื่อ).....ผู้ว่าจ้าง (ลงชื่อ).....ผู้รับจ้าง  
 (.....)  
 (.....)

(ลงชื่อ).....พยาน (ลงชื่อ).....พยาน  
 (.....)  
 (.....)

	<b>ปรับปรุงต่อเติมอาคารสำนักงาน</b> ตำบลหนองแวง อำเภอเขาวงกต จังหวัดนครราชสีมา	1/64	<b>นายประจักษ์พันธุ์โครงการ</b>
	<b>องค์การบริหารส่วนตำบลหนองแวง</b> ตำบลหนองแวง อำเภอเขาวงกต จังหวัดนครราชสีมา	1/64	9
นายสมศักดิ์ เกษมบุตร ผู้อำนวยการกองช่าง อบต.หนองแวง	นางสาวสุกัญญาทิพย์ ศิริบุรณ รักษาการกองช่าง อบต.หนองแวง		นายประจักษ์พันธุ์โครงการ
นายสมศักดิ์ เกษมบุตร ผู้อำนวยการกองช่าง อบต.หนองแวง	นางเพ็ญศรี มณี นายก อบต.หนองแวง		นายประจักษ์พันธุ์โครงการ