



ประกาศองค์การบริหารส่วนตำบลหนองแวง

เรื่อง ประกาศกำหนดราคากลางโครงการก่อสร้างงานถมดินคันทาง บ้านหนองแวงพัฒนา หมู่ที่ ๑๖
จากประปา ถึง นานางกลอย ตำบลหนองแวง อำเภอกะปง จังหวัดนครราชสีมา

ด้วย องค์การบริหารส่วนตำบลหนองแวง อำเภอกะปง จังหวัดนครราชสีมา ได้จัดทำตารางแสดง
วงเงินงบประมาณที่จัดสรรและราคากลางในงานจ้างก่อสร้าง ประจำปีงบประมาณ ๒๕๖๔ โครงการก่อสร้างงานถมดินคัน
ทาง บ้านหนองแวงพัฒนา หมู่ที่ ๑๖ จากประปา ถึง นานางกลอย ตำบลหนองแวง อำเภอกะปง จังหวัดนครราชสีมา
เรียบร้อยแล้ว

ดังนั้น เพื่อเป็นการเปิดเผยข้อมูลรายละเอียดค่าใช้จ่ายเกี่ยวกับการจัดซื้อจัดจ้าง ราคากลางและการ
คำนวณราคากลาง ตามมาตรา ๑๐๓/๗ วรรคหนึ่ง และมาตรา ๑๐๓/๘ วรรคหนึ่ง แห่งพระราชบัญญัติประกอบ
รัฐธรรมนูญว่าด้วยการป้องกันและปราบปรามการทุจริต พ.ศ. ๒๕๕๒ แก้ไขเพิ่มเติม (ฉบับที่ ๒) พ.ศ. ๒๕๕๔ จึง
ประกาศกำหนดราคากลางโครงการก่อสร้างงานถมดินคันทาง บ้านหนองแวงพัฒนา หมู่ที่ ๑๖ จากประปา ถึง นานางกลอย
ตำบลหนองแวง อำเภอกะปง จังหวัดนครราชสีมา ประจำปีงบประมาณ ๒๕๖๔

จึงประกาศให้ทราบโดยทั่วกัน

ประกาศ ณ วันที่ ๑๖ เดือน มีนาคม พ.ศ. ๒๕๖๔

(นางเพ็ญ

แซ่ล

นายกองค์การบริหารส่วนตำบลหนองแวง



ตารางแสดงวงเงินงบประมาณที่ได้รับจัดสรรและราคากลางในงานจ้างก่อสร้าง

<p>๑. ชื่อโครงการ โครงการก่อสร้างงานถมดินคันทาง บ้านหนองแวงพัฒนา หมู่ที่ ๑๖ จากประปา ถึง นานางกลอย ตำบลหนองแวง อำเภอเทพารักษ์ จังหวัดนครราชสีมา</p> <p>๒. หน่วยงานเจ้าของโครงการ กองช่าง องค์การบริหารส่วนตำบลหนองแวง อำเภอเทพารักษ์ จังหวัดนครราชสีมา</p> <p>๓. วงเงินงบประมาณที่ได้รับจัดสรร ๓๒๗,๒๐๐.๐๐ บาท</p> <p>๔. ลักษณะงาน</p> <p>โดยสังเขป โครงการก่อสร้างงานถมดินคันทาง บ้านหนองแวงพัฒนา หมู่ที่ ๑๖ จากประปา ถึง นานางกลอย ตำบลหนองแวง อำเภอเทพารักษ์ จังหวัดนครราชสีมา รายละเอียดดังนี้ ก่อสร้างงานถมดินคันทาง ขนาดกว้าง ๔.๐๐ เมตร ยาว ๑,๐๐๐ เมตร ดินถมสูงเฉลี่ย ๐.๔๐ เมตร (Side:slope ๑:๑) วางท่อลอด จำนวน ๔ จุด ขนาดและระยะตามรายการก่อสร้าง (รายละเอียดตามแบบที่ อบต. กำหนด เลขที่ ๒๑/๒๕๖๔)</p> <p>๕. ราคากลางคำนวณ ณ วันที่ ๙ มีนาคม ๒๕๖๔ เป็นเงิน ๓๒๗,๒๐๐.๐๐ บาท</p> <p>๖. บัญชีประมาณการราคากลาง</p> <p>๖.๑ แบบสรุปการประมาณราคากลางค่าก่อสร้าง</p> <p>๖.๒ แบบสรุปราคากลางงานก่อสร้างทาง สะพาน และท่อลอดเหลี่ยม</p> <p>๖.๓ แบบแปลนงานก่อสร้าง</p> <p>๖.๔ รายละเอียดประมาณราคาก่อสร้าง</p> <p>๗. รายชื่อคณะกรรมการกำหนดราคากลาง</p> <p>๗.๑ นายสมศรี เก่งขุนทด ตำแหน่ง ผู้อำนวยการกองช่าง</p> <p>๗.๒ นางสาวเยาวลักษณ์ อัจฉานี ตำแหน่ง นักทรัพยากรบุคคล</p> <p>๗.๓ นางวรรณช ระวีพรมราช ตำแหน่ง จพง.การเงินและบัญชี</p>	<p>ประธานกรรมการ</p> <p>กรรมการ</p> <p>กรรมการ/เลขานุการ</p>
-------------------------------------------------------------------------------------------------------------------------------------------------------------------------------------------------------------------------------------------------------------------------------------------------------------------------------------------------------------------------------------------------------------------------------------------------------------------------------------------------------------------------------------------------------------------------------------------------------------------------------------------------------------------------------------------------------------------------------------------------------------------------------------------------------------------------------------------------------------------------------------------------------------------------------------------------------------------------------------------------------------------------------------------------------------------------------------------------------------------------------------------------------------------------------------------------------------------------------------------	--------------------------------------------------------------

ประมาณราคาค่าก่อสร้างเป็นราคากลาง

องค์การบริหารส่วนตำบลหนองแวง อำเภอเทพารักษ์ จังหวัดนครราชสีมา

โครงการ ก่อสร้างงานถมดินคันทาง บ้านหนองแวงพัฒนา หมู่ที่ ๑๖ จากประปา ถึง นานางกลอย
 สถานที่ก่อสร้าง จากประปา ถึง นานางกลอย หมู่ที่ ๑๖ บ้านหนองแวงพัฒนา ตำบลหนองแวง อำเภอเทพารักษ์
 จังหวัดนครราชสีมา
 เจ้าของงาน องค์การบริหารส่วนตำบลหนองแวง อำเภอเทพารักษ์ จังหวัดนครราชสีมา ออกแบบและรายการ
 แบบเลขที่ ๒๑ / ๒๕๖๔ จำนวน ๕ แผ่น

ลำดับที่	รายการ	ค่างานต้นทุน รวมเป็นเงิน(บาท)	Factor F	รวมค่าก่อสร้าง ทั้งหมด รวมเป็นเงิน(บาท)	หมายเหตุ
๑	หมวด งานทาง	๒๔๐,๔๘๗.๓๒	๑.๓๖๐๗	๓๒๗,๒๓๑.๑๐	-ดอกเบี้ยเงินกู้ ๕% -ภาษี ๗% -เงินล่วงหน้าจ่าย ๐% -เงินประกันผลงานหัก ๗%
รวมค่าก่อสร้างเป็นเงินทั้งสิ้น				๓๒๗,๒๓๑.๑๐	
คิดเป็นเงินค่าก่อสร้างเพียง				๓๒๗,๒๐๐.๐๐	
(ตัวอักษร) (-สามแสนสองหมื่นเจ็ดพันสองร้อยบาทถ้วน-)					

คณะกรรมการกำหนดราคากลาง ตามคำสั่ง เลขที่ ๖๒/๒๕๖๔ ลงวันที่ ๒๕ กุมภาพันธ์ พ.ศ. ๒๕๖๔
 ได้ตรวจสอบแล้วเห็นชอบให้ประมาณราคานี้เป็นราคากลาง

(ลงชื่อ).....ประธานกรรมการ
 (นายสมศรี เกงขุนทด)
 ผู้อำนวยการกองช่าง

(ลงชื่อ).....กรรมการ
 (นางสาวเยาวลักษณ์ อัจธานี)
 นักทรัพยากรบุคคล

(ลงชื่อ).....กรรมการ
 (นางวรรณุช ระวีพรมราช)
 เจ้าพนักงานการเงินและบัญชี

องค์การบริหารส่วนตำบลหนองแวงกรมส่งเสริมการปกครองท้องถิ่น กระทรวงมหาดไทย
โครงการก่อสร้างงานถมดินคันทาง บ้านหนองแวงพัฒนา หมู่ที่ 16 ตำบลหนองแวง อำเภอเทพารักษ์ จังหวัดนครราชสีมา

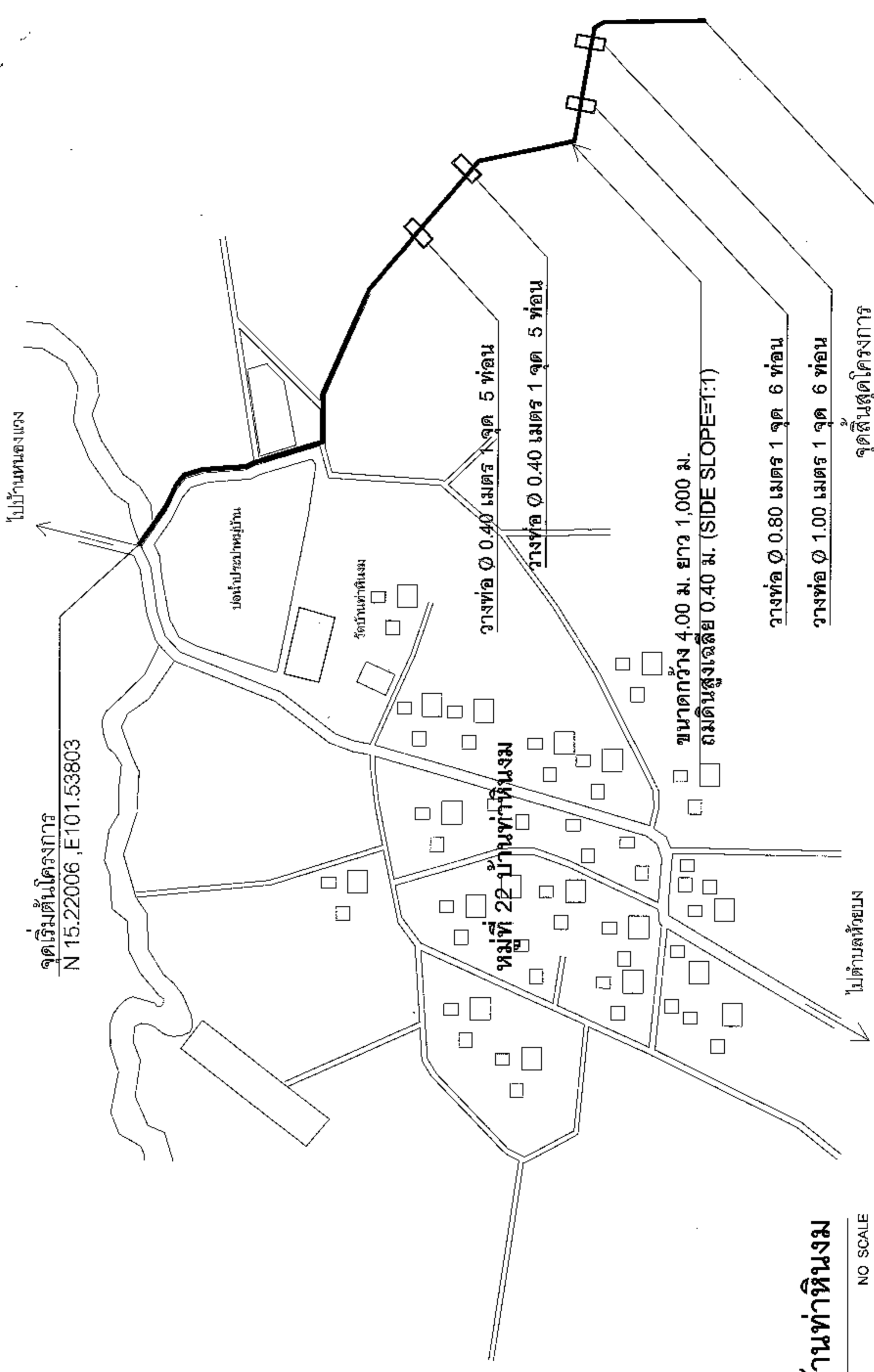

แผนที่สังเขป บ้านท่าหินงม

NO SCALE



ก่อสร้างงานถมดินคันทาง
หมู่ที่ 16 บ้านหนองแวงพัฒนา
ตำบลหนองแวง อำเภอเทพารักษ์ จังหวัดนครราชสีมา

นายสมศักดิ์ เกษมบุตร
ผู้ชำนาญการช่าง รมต.หนองแวง
นายอรรถชัย ไชยสิทธิ์
ผู้ช่วยช่างโยธา รมต.หนองแวง
นายสมศักดิ์ เกษมบุตร
ผู้ชำนาญการช่าง รมต.หนองแวง

นางสุภัทราลักษณ์ ศรีบุญชัย
รักษาการแม่ปลัด อบต.หนองแวง
นางพิชญ์ ศรีดี
นายก อบต.หนองแวง

จุดสิ้นสุดโครงการ
N 15.21389, E101.54279

แผนที่สังเขป	เลขที่แบบ	วันที่ออก	ขนาด
	21/64		1



องค์การปกครองส่วนท้องถิ่น
จังหวัดนครราชสีมา

แบบมาตรฐานเลขที่
พท.บม. 02-501

ขนาดรูปทรงวางท่อระบายน้ำ ค.ส.ล.
ชนิดกลม

ขนาดท่อ: ๑๕๐ มม.

ผู้เสนอ: *[Signature]*
นายสมชาย ใจดี
พ.จ.ร.จ. นครราชสีมา

วิศวกร: *[Signature]*
นายสมชาย ใจดี
พ.จ.ร.จ. นครราชสีมา

จำนวน: ๑

หน้า: ๑

รายการประกอบแบบ

- คุณสมบัติของวัสดุ และปริมาณที่ใช้ในแบบ และรายการวางท่อระบายน้ำชนิดใบเตย
มาตรฐานทางหลวงท้องถิ่น
 - บด. 101-2550
 - บด. 103-2550
 - บด. 303-2550
 - บด. 501-2550
 - บด. 502-2550
 (เฉพาะใน ส่วนที่ ๓ ดังตั้งท้าย)

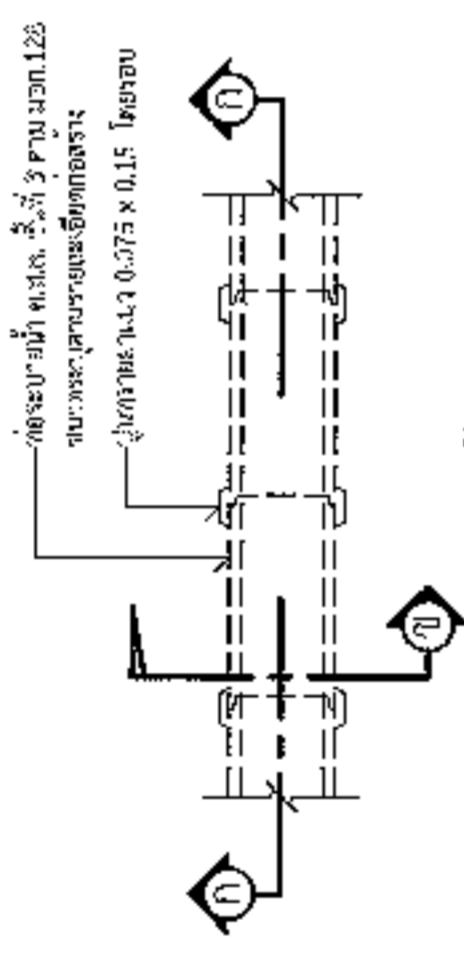

แปลนการวางท่อระบายน้ำ ค.ส.ล. ชนิดกลม

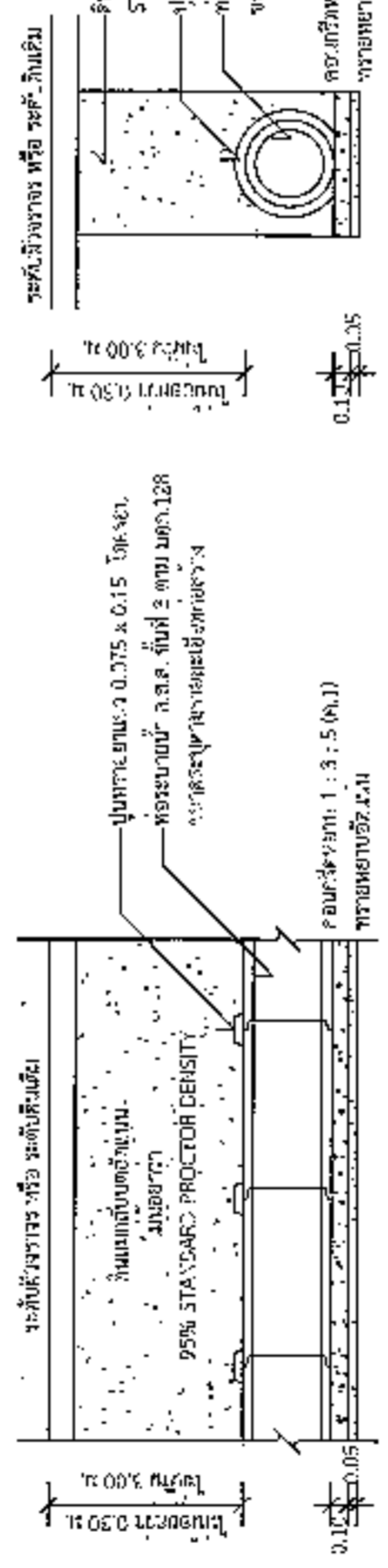

รูปตัด ก-ก

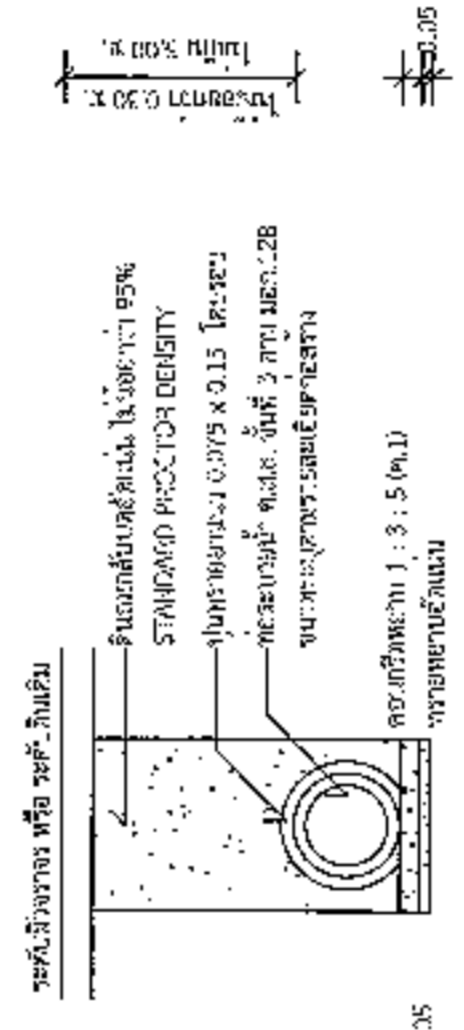

รูปตัด ข-ข

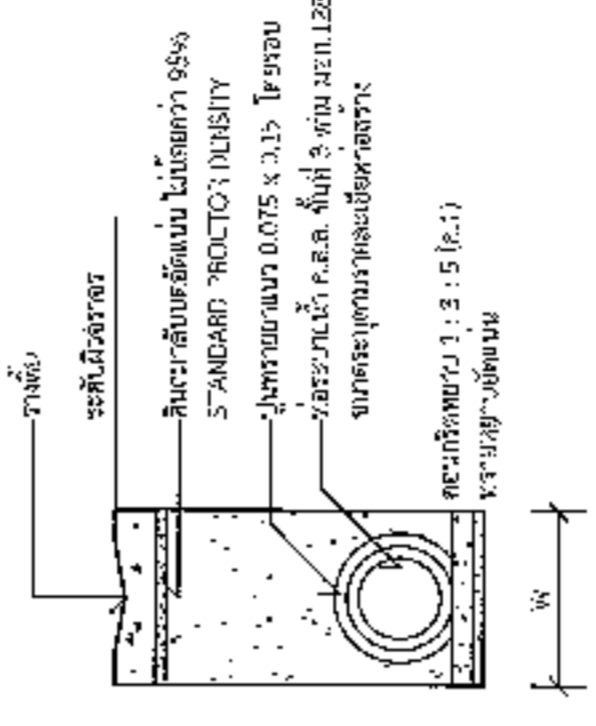

รูปตัด ง-ง

ผู้อำนวยการกองช่าง อบต.หนองนาง

ขนาดท่อ (ม.)	W (ม.)	ขนาดท่อ (ม.)	W (ม.)
0.30	0.75	0.80	1.24
0.40	0.81	1.00	1.57
0.50	0.92	1.20	1.80
0.60	1.01	1.50	2.15



องค์การปกครองส่วนท้องถิ่น
จังหวัดนครราชสีมา

แบบมาตรฐานเลขที่
วอ.บม. 03-102

ชื่อ :

มาตรฐานว่าจ้างรับทำพิมพ์โครงการฯ

ขนาดตัว : ๒๖-๒๘ มม.

ชื่อคนรับ :

[Signature]
นายธีรศักดิ์ ชื่นสง่า

ชื่อหน่วยงาน :

[Signature]
นางฉวี สว่างนัย ธีรขันธ์
อ.บ. 03/075

ตำแหน่ง :

[Signature]

วันที่ :

[Signature]

ฉบับที่ :

1

จำนวน

1

โครงการก่อสร้างของ.....

โครงการ.....
 ปริมาณงาน.....
 งบประมาณ..... บาท
 วันเริ่มสัญญา..... วันสิ้นสุดสัญญา.....
 ผู้รับจ้าง..... โทร.....
 ผู้ควบคุมงาน..... โทร.....
 ผู้ควบคุมงาน..... โทร.....

ขอยกยในคความไม่สะดวก

แบบขยายขอความปาย

มาตรา ๖๖ 1 : 1P

[Signature]

นายสมศรี เก่งชุมพุด
ผู้อำนวยการกองช่าง อบต.หนองแวง

รายละเอียดประกอบแบบ
 - วัสดุที่ใช้ ความหนาแน่นและ ชนิดของงานตลอดระยะเวลาการก่อสร้าง
 - ค่าใช้จ่ายให้ใช้และ ความคงทนเหมาะสมสามารถมองเห็นได้ชัดเจน
 - ค่าประมาณการติดตั้งให้โครงการฯ และรายละเอียดอื่น
 ที่มีใช้กำหนดไว้ในแบบ "ผู้ควบคุมงานเป็นผู้กำหนด"



องค์การปกครองส่วนท้องถิ่น
จังหวัดนครราชสีมา

หมายเลขฐานเลขที่
พจน.ม. ๐๓-101

ชื่อ :
นางสุพัตรา นิ่มทรงภักดิ์

นางสาว
รศ.สุพัตรา นิ่มทรงภักดิ์

ชื่อ :
นางสาวสุพัตรา นิ่มทรงภักดิ์

ชื่อ :
นางสาวสุพัตรา นิ่มทรงภักดิ์

ชื่อ :
นางสาวสุพัตรา นิ่มทรงภักดิ์

ชื่อ :
นางสาวสุพัตรา นิ่มทรงภักดิ์

หน้า
1
จำนวน :
1

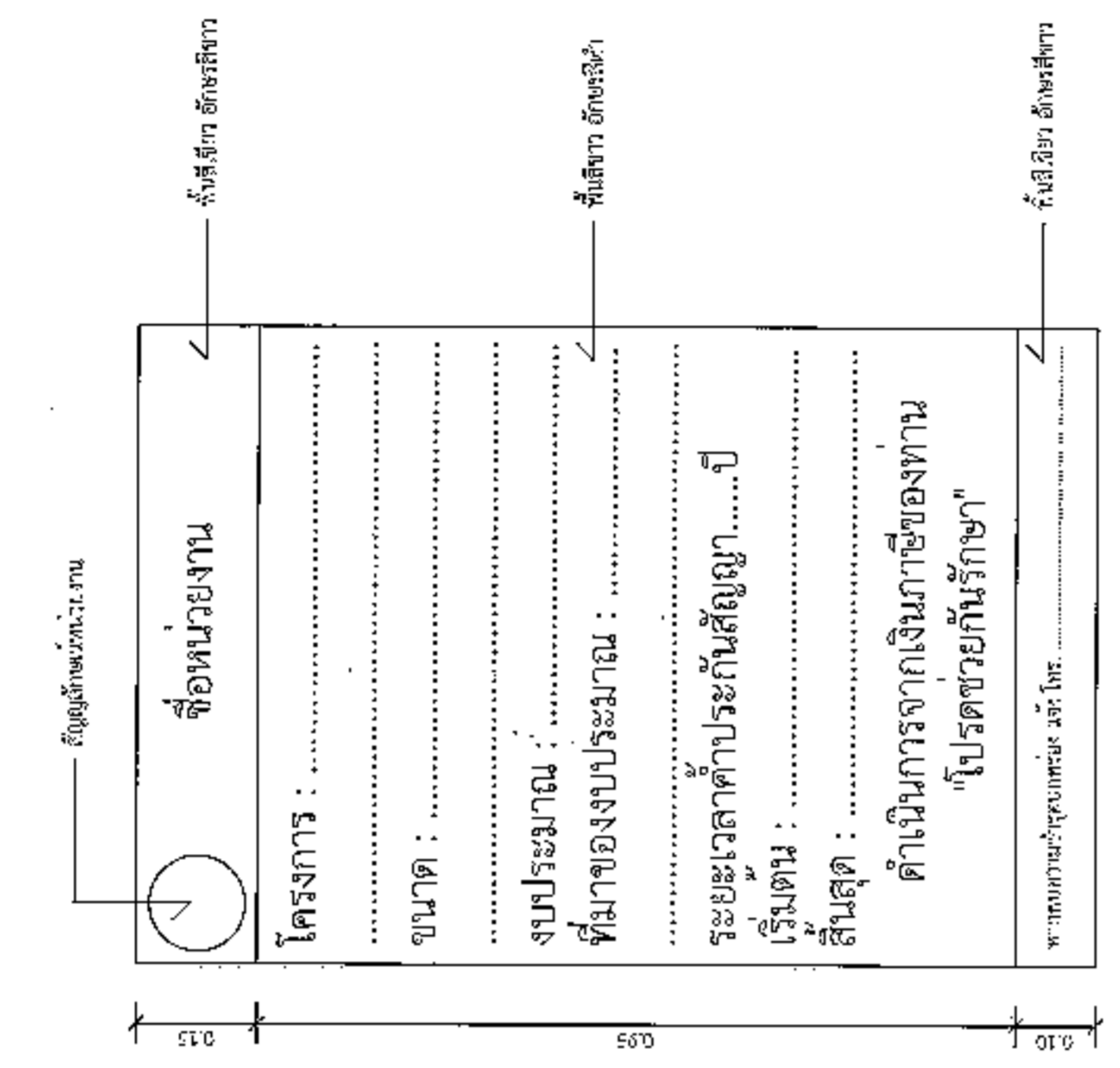

แบบขยายขอความปาย
ขนาดรวม 1 : 10

รายการประกอบแบบ

1. วัสดุถมดิน 1000 กก.
2. วัสดุถมทราย 1000 กก.
3. วัสดุถมหิน 1000 กก.

นายสมศรี เก่งขุนทด

ผู้อำนวยการกองช่าง อบต.หนองแวง

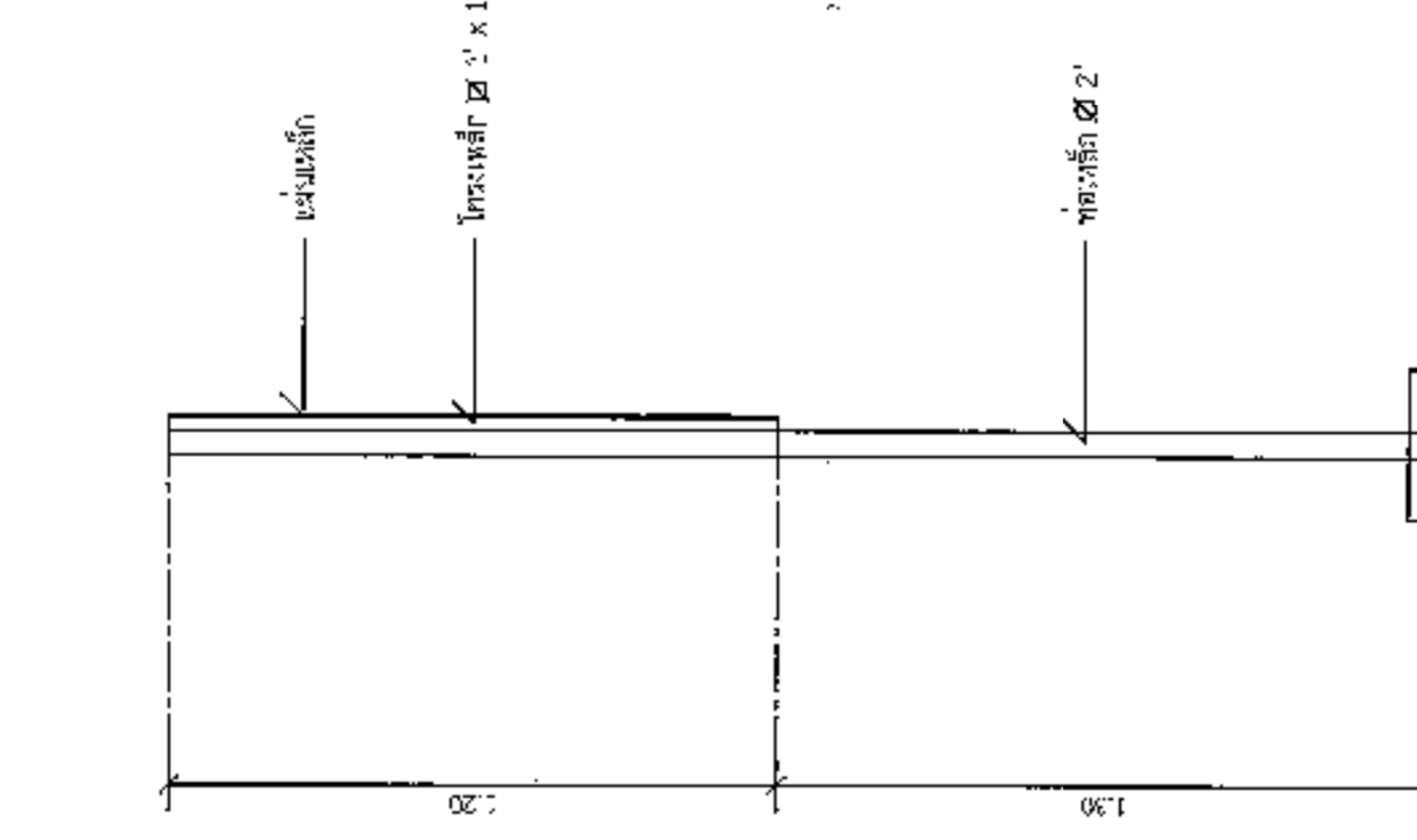

รูปด้านข้าง
ขนาดรวม 1 : 20

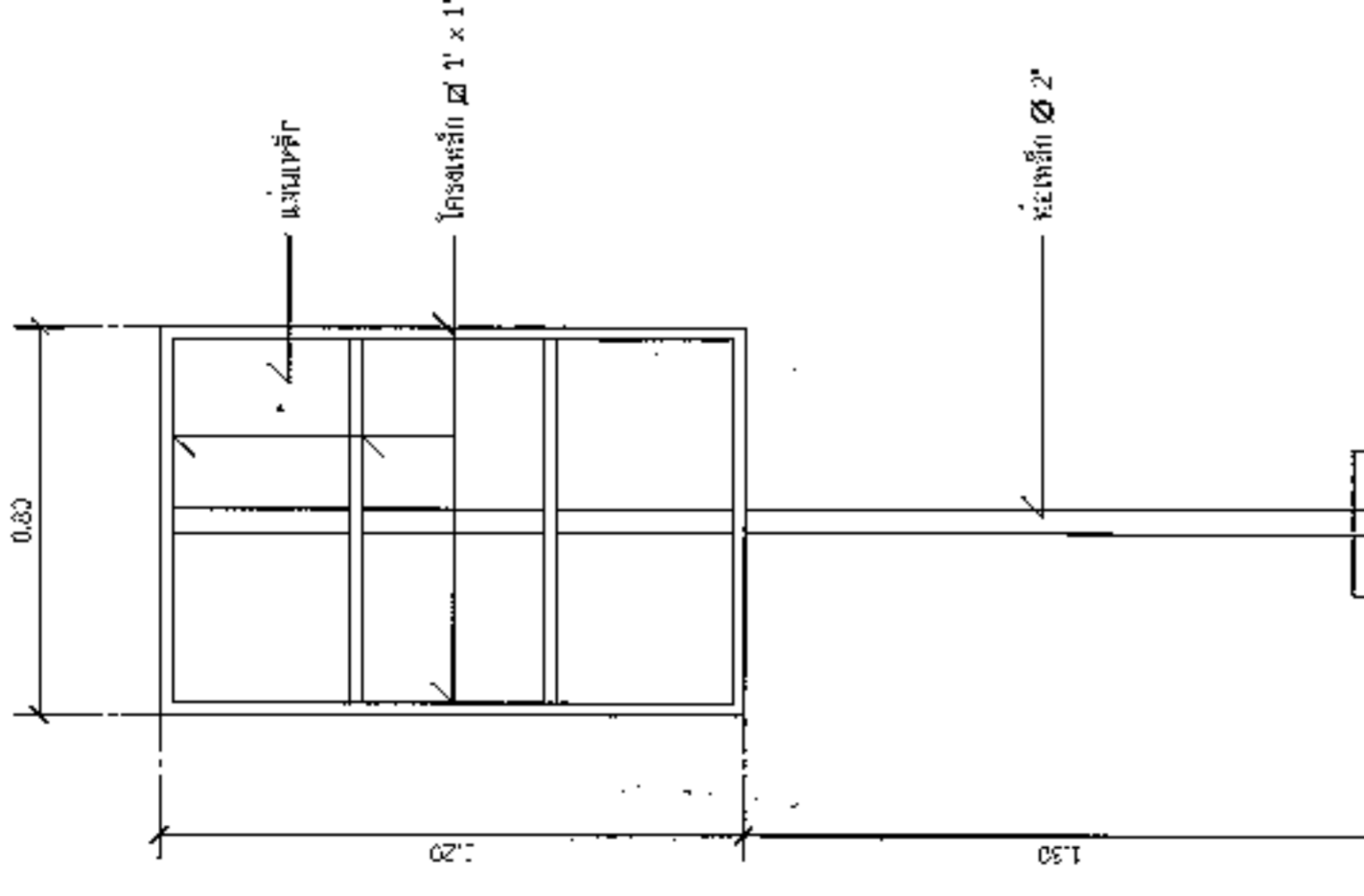

รูปด้านหลัง
ขนาดรวม 1 : 20