



ประกาศองค์การบริหารส่วนตำบลหนองแวง
เรื่อง ประกาศกำหนดราคากลางโครงการก่อสร้างถนนหินคลุก บ้านไทยสามัคคี หมู่ที่ ๑๔
ตำบลหนองแวง อำเภอเทพารักษ์ จังหวัดนครราชสีมา

ด้วย องค์การบริหารส่วนตำบลหนองแวง อำเภอเทพารักษ์ จังหวัดนครราชสีมา ได้จัดทำตาราง
แสดงวงเงินงบประมาณที่ได้รับจัดสรรและราคากลางในงานก่อสร้าง ประจำปีงบประมาณ ๒๕๖๖ โครงการ
ก่อสร้างถนนหินคลุก บ้านไทยสามัคคี หมู่ที่ ๑๔ ตำบลหนองแวง อำเภอเทพารักษ์ จังหวัดนครราชสีมา
เรียบร้อยแล้ว

เพื่อเป็นการเปิดเผยข้อมูลรายละเอียดราคากลางและการคำนวณราคากลาง ตามหนังสือ
กรมบัญชีกลาง ด่วนที่สุด ที่ กค ๐๔๐๕.๓/ว ๔๕๓ ลงวันที่ ๓ ตุลาคม ๒๕๖๑ แจ้งแนวทางประกาศ
รายละเอียดข้อมูลราคากลางและการคำนวณราคากลางเกี่ยวกับการจัดซื้อจัดจ้างของหน่วยงานของรัฐ เพื่อให้
หน่วยงานของรัฐดำเนินการประกาศรายละเอียดข้อมูลราคากลางและการคำนวณราคากลางเกี่ยวกับการจัดซื้อ
จัดจ้างของหน่วยงานของรัฐเป็นไปแนวทางเดียวกัน และสอดคล้องกับแนวทางปฏิบัติตามพระราชบัญญัติการ
จัดซื้อจัดจ้างและการบริหารพัสดุภาครัฐ พ.ศ.๒๕๖๐ มาตรา ๖๓ ภายใต้บังคับมาตรา ๖๒ ให้หน่วยงานของรัฐ
ประกาศรายละเอียดข้อมูลราคากลางและการคำนวณราคากลาง องค์การบริหารส่วนตำบลหนองแวง จึง
ประกาศกำหนดราคากลางโครงการก่อสร้างถนนหินคลุก บ้านไทยสามัคคี หมู่ที่ ๑๔ ตำบลหนองแวง อำเภอ
เทพารักษ์ จังหวัดนครราชสีมา ประจำปีงบประมาณ ๒๕๖๖

จึงประกาศให้ทราบโดยทั่วกัน

ประกาศ ณ วันที่ ๑๗ เดือน มิถุนายน พ.ศ. ๒๕๖๖



(นางเพ็ญ
พูนชวลี)

นายกองค์การบริหารส่วนตำบลหนองแวง

ตารางแสดงวงเงินงบประมาณที่ได้รับจัดสรรและราคากลางในงานจ้างก่อสร้าง

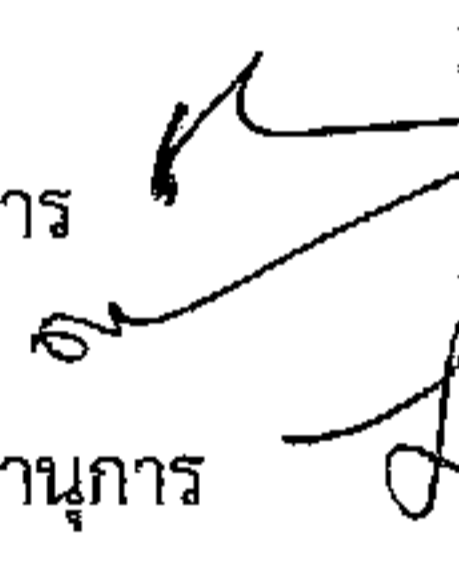
<p>๑. ชื่อโครงการก่อสร้างถนนหินคลุก บ้านไทยสามัคคี หมู่ที่ ๑๔ ตำบลหนองแวง อำเภอเทพารักษ์ จังหวัดนครราชสีมา</p> <p>หน่วยงานเจ้าของโครงการ องค์การบริหารส่วนตำบลหนองแวง อำเภอเทพารักษ์ จังหวัดนครราชสีมา</p>	
<p>๒. วงเงินงบประมาณที่ได้รับจัดสรร ๓๒๙,๙๐๐.-บาท (-สามแสนสองพันเก้าร้อยบาทถ้วน-)</p>	
<p>๓. ลักษณะงาน</p> <p style="padding-left: 20px;">โดยสังเขป ช่วงที่ ๒ ซอยตรงข้ามบ้านนายไกรภพ เชื้อนุ่น -ไร่ นายสมยศ เชื้อจาด ขนาดกว้าง ๓.๕๐ เมตร หนา ๐.๑๕ เมตร ระยะทางยาว ๕๘๐ เมตร (SIDE:SLOPE=๑:๑) งานวางท่อลอด จำนวน ๑ จุด พร้อมป้ายโครงการ จำนวน ๑ ป้าย (ตามแบบที่องค์การบริหารส่วนตำบลหนองแวงกำหนด เลขที่ ๔๔/๒๕๖๖)</p>	
<p>๔. ราคากลางคำนวณ ณ วันที่ ๕ กรกฎาคม ๒๕๖๖ เป็นเงิน ๓๒๙,๙๐๐.-บาท</p>	
<p>๕. บัญชีประมาณการราคากลาง</p> <p style="padding-left: 20px;">๕.๑ แบบสรุปราคากลางงานก่อสร้างทาง สะพาน และท่อลอดเหลี่ยม</p> <p style="padding-left: 20px;">๕.๒ แบบแปลนงานก่อสร้าง</p> <p style="padding-left: 20px;">๕.๓ รายละเอียดประมาณราคาก่อสร้าง</p>	
<p>๖. รายชื่อคณะกรรมการกำหนดราคากลาง</p>	<p>ประธานกรรมการ</p> <p>กรรมการ</p> <p>กรรมการ/เลขานุการ</p>
<p>๖.๑ นายสมศรี เกงขุนทด ตำแหน่ง ผู้อำนวยการกองช่าง</p>	
<p>๖.๒ นางสาวพวงเพชร ศรีมาตย์ ตำแหน่ง หัวหน้าสำนักปลัด</p>	
<p>๖.๓ นางแววดาว ถาวรวิจิตร ตำแหน่ง เจ้าพนักงานพัสดุ</p>	

ประมาณราคาค่าก่อสร้างเป็นราคากลาง

องค์การบริหารส่วนตำบลหนองแวง อำเภอเทพารักษ์ จังหวัดนครราชสีมา

โครงการ ก่อสร้างถนนหินคลุก

รายละเอียดโครงการ ขนาดกว้าง 3.50 เมตร หนา 0.15 เมตร ระยะทางประมาณ 580 เมตร (SIDE SLOPE = 1:1)

งานวางท่อลอด จำนวน 1 จุด ขนาดและระยะตามรายการก่อสร้าง

สถานที่ตั้งโครงการ ช่วงที่ 2 ซอยตรงข้ามบ้านนายไกรภพ เชื้อนุ่น - ไร่ นายสมยศ เชื้อจาด หมู่ที่ 14

แบบเลขที่ 44/ 2566

ลำดับที่	รายการ	รวมค่างานต้นทุน (บาท)	Factor F	รวมค่าก่อสร้าง (บาท)	หมายเหตุ
1	หมวด งานทาง	242,194.41	1.3624	329,965.66	Factor F -เงินจ่ายล่วงหน้า 0% -ดอกเบี้ยเงินกู้ 5% -เงินประกันผลงานหัก 0% -ภาษี 7%
รวมราคาก่อสร้างเป็นเงิน				329,965.66	
สรุป	คิดเป็นเงินงบประมาณ			329,900.00	
(ตัวอักษร) (-สามแสนสองหมื่นเก้าพันเก้าร้อยบาทถ้วน-)					

คณะกรรมการกำหนดราคากลาง ตามคำสั่ง เลขที่ 260/2566 ลงวันที่ 3 กรกฎาคม พ.ศ. 2566 ได้ตรวจสอบแล้ว เห็นชอบให้ประมาณราคานี้เป็นราคากลาง

(ลงชื่อ).....ประธานกรรมการ

(นายสมศรี เกงขุนทด)

ผู้อำนวยการกองช่าง

(ลงชื่อ).....กรรมการ

(นางสาวพวงเพชร ศรีมาตย์)

หัวหน้าสำนักปลัด

(ลงชื่อ).....กรรมการ

(นางแววดาว ถาวรวิจิตร)

เจ้าพนักงานพัสดุ

องค์การบริหารส่วนตำบลหนองแวง กรมส่งเสริมการปกครองท้องถิ่น กระทรวงมหาดไทย

โครงการก่อสร้างถนนหินคลุก บ้านไทยสามัคคี หมู่ที่ ๑๔

ตำบลหนองแวง อำเภอเทพารักษ์ จังหวัดนครราชสีมา

ทิศเหนือ



ขนาดกว้าง 3.50 ม. หน้า 0.15 ม.
ยาว 580 ม. (SIDE SLOPE=1:1)

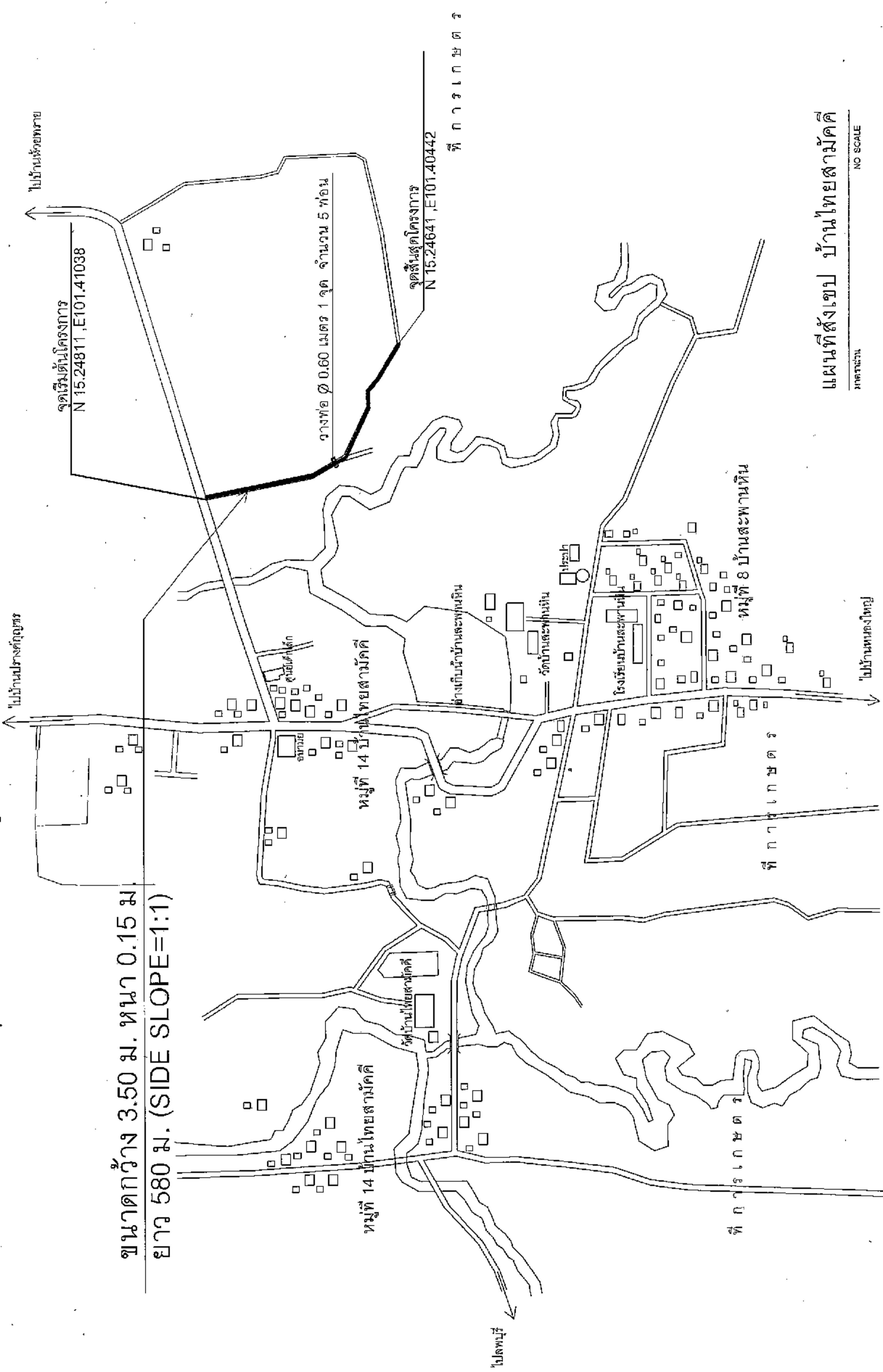

แผนที่สังเขป บ้านไทยสามัคคี

มาตราส่วน NO SCALE



ก่อสร้างถนนหินคลุก
หมู่ที่ 14 บ้านไทยสามัคคี
ตำบลหนองแวง อำเภอเทพารักษ์ จังหวัดนครราชสีมา

นายสมศรี เก่งนาค
ผู้ช่วยราชการตำบล หนองแวง

นายสมศรี เก่งนาค
ผู้ช่วยราชการตำบล หนองแวง

นางสุกัญญาอักษรณ์ สิริบุรณ์
รักษาการนายก อบต.หนองแวง

นางเพ็ญ แซ่ลี
นายก อบต.หนองแวง

นายสุวิทย์ วัฒนศิริ
นายก อบต.หนองแวง

นายสุวิทย์ วัฒนศิริ
นายก อบต.หนองแวง

แผนที่สังเขป	เลขที่ใบ: 44/66	จำนวน: 5
	จำนวน: 5	จำนวน: 1



องค์การปกครองส่วนท้องถิ่น
จังหวัดนครราชสีมา

แบบมาตรฐานเลขที่
ยบ.สจ. 01-105
24/66

มาตรฐานถนนหินคลุก

รูปเล่ม

นายรังสรรค์ ชัยภักดิ์

นายสมชาย ฤทธิเดช
ธ.ร. 1075

หน้า
1

หน้า
1

หน้า
1

รายการประกอบแบบ

- คุณสมบัติวัสดุ นอกเหนือจากที่ระบุในแบบและวิธีการก่อสร้างทางให้เป็นไปตามมาตรฐานทางหลวงท้องถิ่น
 - ม.ค. 201-2550
 - ม.ค. 202-2550
 - ม.ค. 203-2550
 - ม.ค. 204-2550
 - ม.ค. 301-2550
 - ม.ค. 302-2550
 - ม.ค. 303-2550
 - ม.ค. 304-2550
 - ม.ค. 305-2550
 - ม.ค. 306-2550
- (เฉพาะในส่วนที่เกี่ยวข้องเท่านั้น)

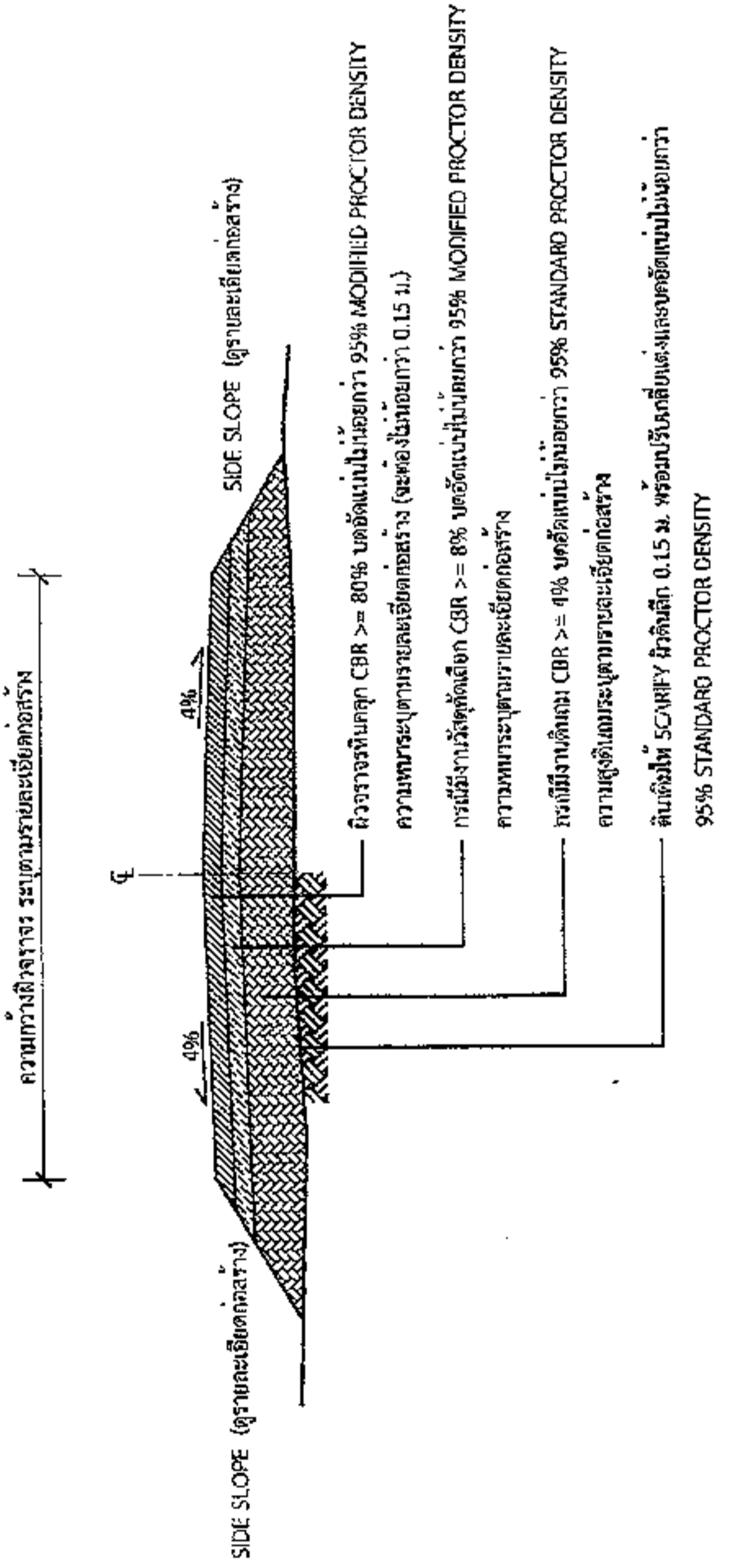

รูปตัดตามขวางถนนหินคลุก

*วัสดุและวิธีการดำเนินการก่อสร้างจะต้องเป็นไปตามมาตรฐานทางหลวงท้องถิ่น พ.ศ. 2550 เฉพาะในส่วนที่เกี่ยวข้องเท่านั้น



องค์กรปกครองส่วนท้องถิ่น
จังหวัดนครราชสีมา

แบบมาตรฐานเลขที่
พ.ร.บ. 02-101
44/66

แบบ :
มาตรฐานการวางท่อระบายน้ำ ค.ส.ล.
ชนิดกลม

มาตรฐาน
รูปในแบบ

ชื่อแบบ
นายจักรกร ชัยกลาง

วิศวกร
นายสมชาย คุ้มทอง
ส.บ.10075

เห็นชอบ
[Signature]

อนุมัติ
[Signature]

แผ่นที่ : 1
จำนวน : 1

รายการประกอบแบบ

- คุณสมบัติของวัสดุ นอกเหนือจากที่ระบุในแบบและวิธีการก่อสร้างทางให้ไว้ในตามมาตรฐานงานทางหลวงท้องถิ่น
 - มท.101-2550
 - มท.103-2550
 - มท.303-2550
 - มท.501-2550
 - มท.502-2550
- (เฉพาะในส่วนที่ใช้ของทำขึ้น)

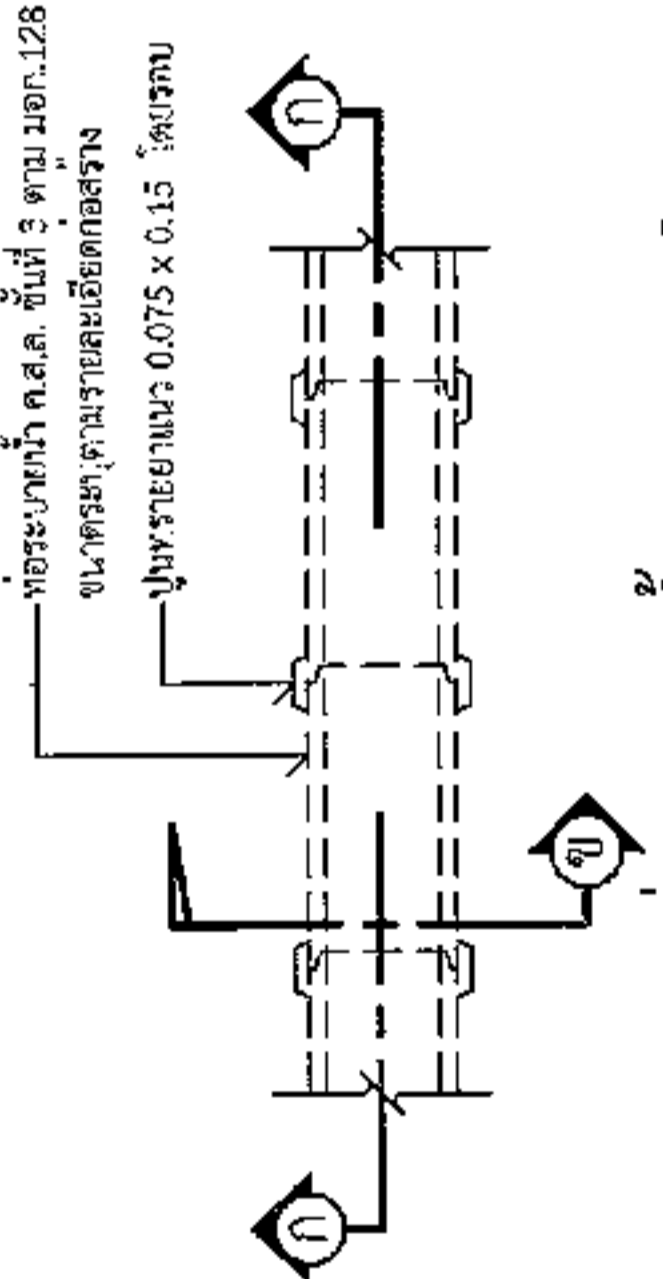

แปลนการวางท่อระบายน้ำ ค.ส.ล. ชนิดกลม

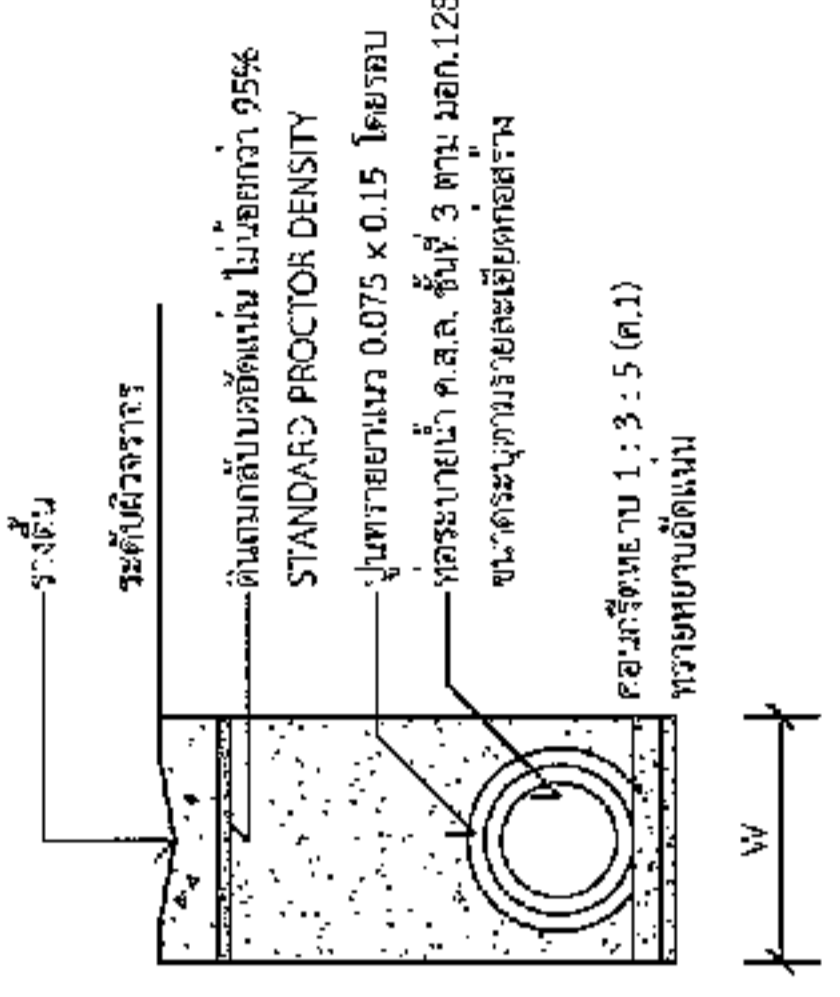

กรณีวางท่อกลมมีรางพื้น

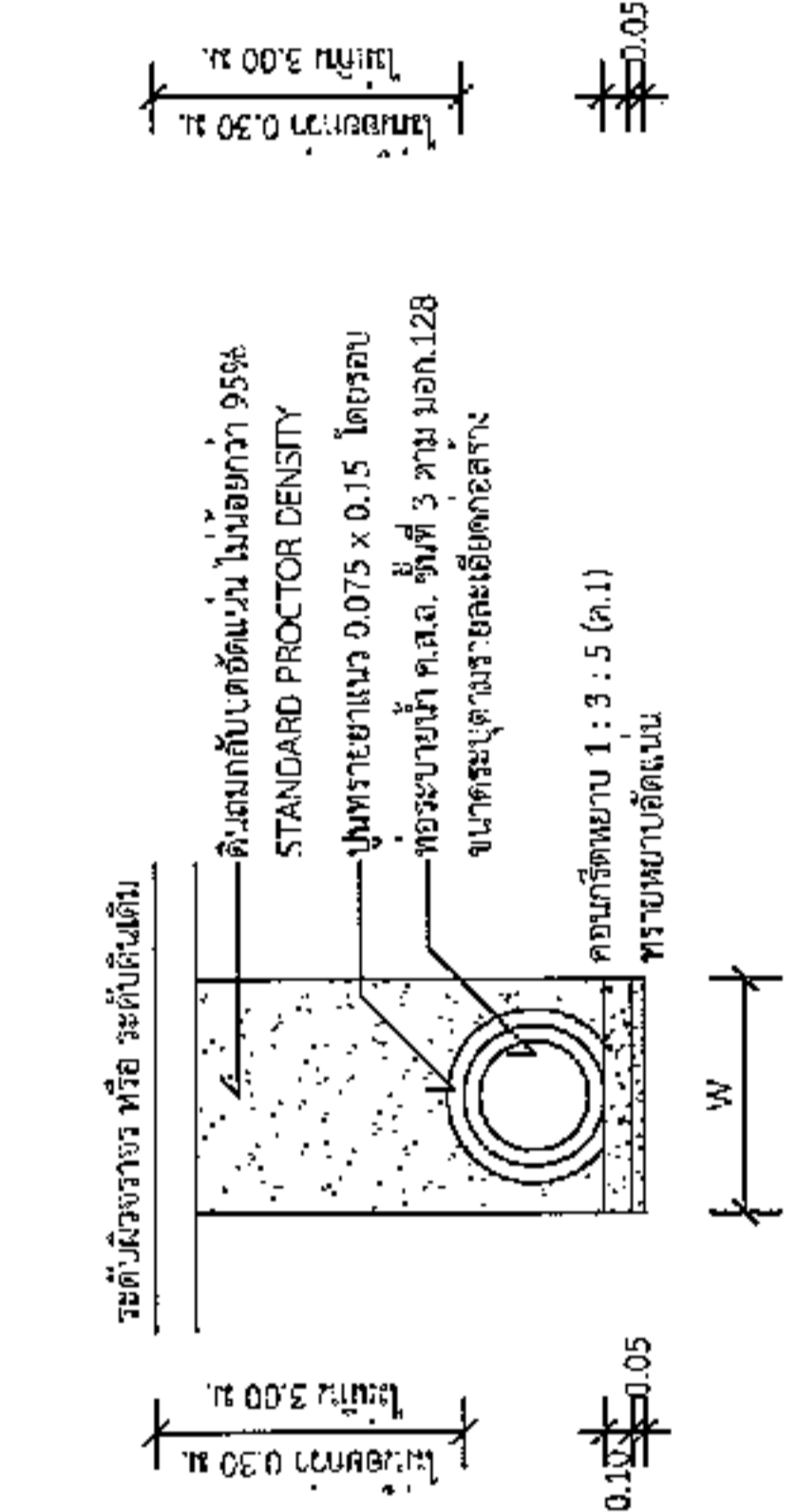

กรณีวางท่อกลมทั่วไป

รูปตัด ก-ก

รูปตัด ก-ก

ขนาดท่อ (ม.)	W (ม.)	ขนาดท่อ (ม.)	W (ม.)
0.30	0.75	0.80	1.28
0.40	0.81	1.00	1.57
0.50	0.93	1.20	1.80
0.60	1.04	1.50	2.15

*วัสดุและวิธีการดำเนินการก่อสร้างของเป็นไปตามมาตรฐานทางหลวงท้องถิ่น พ.ศ. 2550 เฉพาะในส่วนที่เกี่ยวข้องเท่านั้น



องค์กรปกครองส่วนท้องถิ่น
จังหวัดนครราชสีมา

แบบมาตรฐานเลขที่
ทอ.ม. 03-102
24/66

แบบ :
มาตรฐานนโยบายประชาสัมพันธ์โครงการ

มาตรฐาน
เลขที่
ชื่อแบบ
นายวิจิตรศักดิ์ อิ่มกลาง

ชื่อ
นางสาว
นายวิจิตรศักดิ์ อิ่มกลาง
000

ชื่อ
นายวิจิตรศักดิ์ อิ่มกลาง
000

ชื่อ
นายวิจิตรศักดิ์ อิ่มกลาง
000

หน้า
1
จำนวน :
1

โครงการก่อสร้างของ.....

โครงการ.....
ปริมาณงาน.....
งบประมาณ.....บาท
วันเริ่มสัญญา.....วันสิ้นสุดสัญญา.....
ผู้รับจ้าง.....โทร.....
ผู้ควบคุมงาน.....โทร.....
ผู้ควบคุมงาน.....โทร.....

ขอภัยในความไม่สะดวก

แบบขยายข้อความป้าย

มาตรฐาน
1:10

- รายละเอียดประกอบแบบ
- วัสดุป้ายตามความเหมาะสมจะต้องทนต่อผลกระทบจากอาคาร
 - ตัวอักษรให้ใช้ขนาดตามความเหมาะสมสามารถมองเห็นได้ชัดเจน
 - ตำแหน่งการจัดตั้งป้ายโครงการฯ และรายละเอียดอื่น
- ซึ่งได้กำหนดไว้ในแบบ ให้ผู้ควบคุมงานเป็นผู้กำหนด



องค์กรปกครองส่วนท้องถิ่น จังหวัดนครราชสีมา	
แบบมาตรฐานเลขที่ ขออนุม. 09-101 44/66	
แบบ :	
มาตรฐานบัญชีโครงการสร้าง	
ภาคส่วน	ระบุในแบบ
ชื่อคนขอ	นายประวิทย์ ชัยกลาง
พิจารณาโดย	นาย.....
พิจารณาโดย	นายประวิทย์ ชัยกลาง อบ.10075
พิจารณา	นาย.....
อนุมัติ	นาย.....
ฉบับที่ : 1	จำนวน : 1

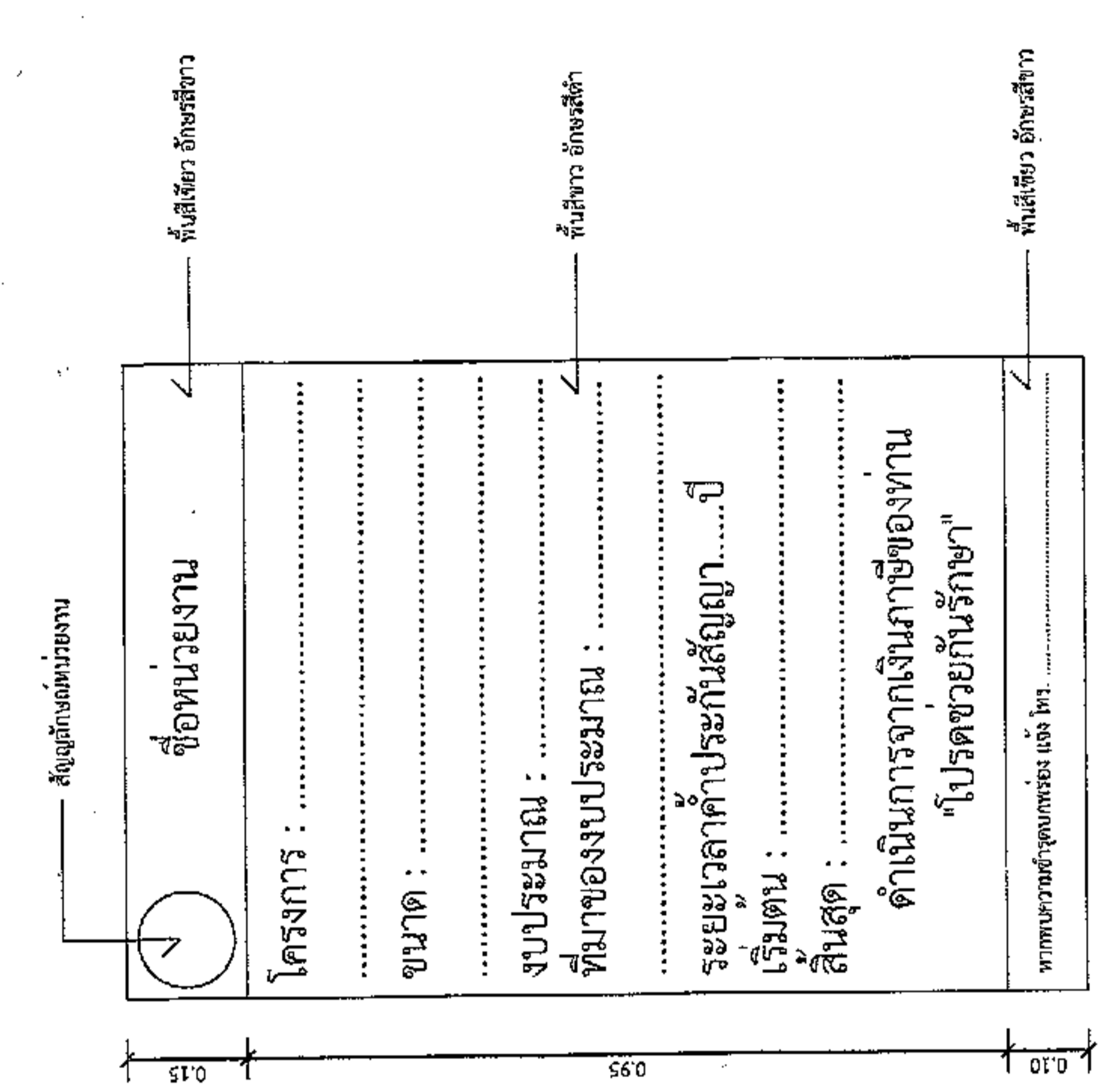

แบบขยายขอความปาย

มาตราฐาน 1 : 10

- รายการประกอบแบบ
1. เสา ที่ปูนค้ำหลัง ใต้หลังคาไม้ฉลิมเสื่อ
 2. พื้นปูนค้ำกั้นท้ายสี่เหลี่ยมคางหมู
 3. ตัวล๊อครั้วใช้เชื่อมความความเหมาะสม

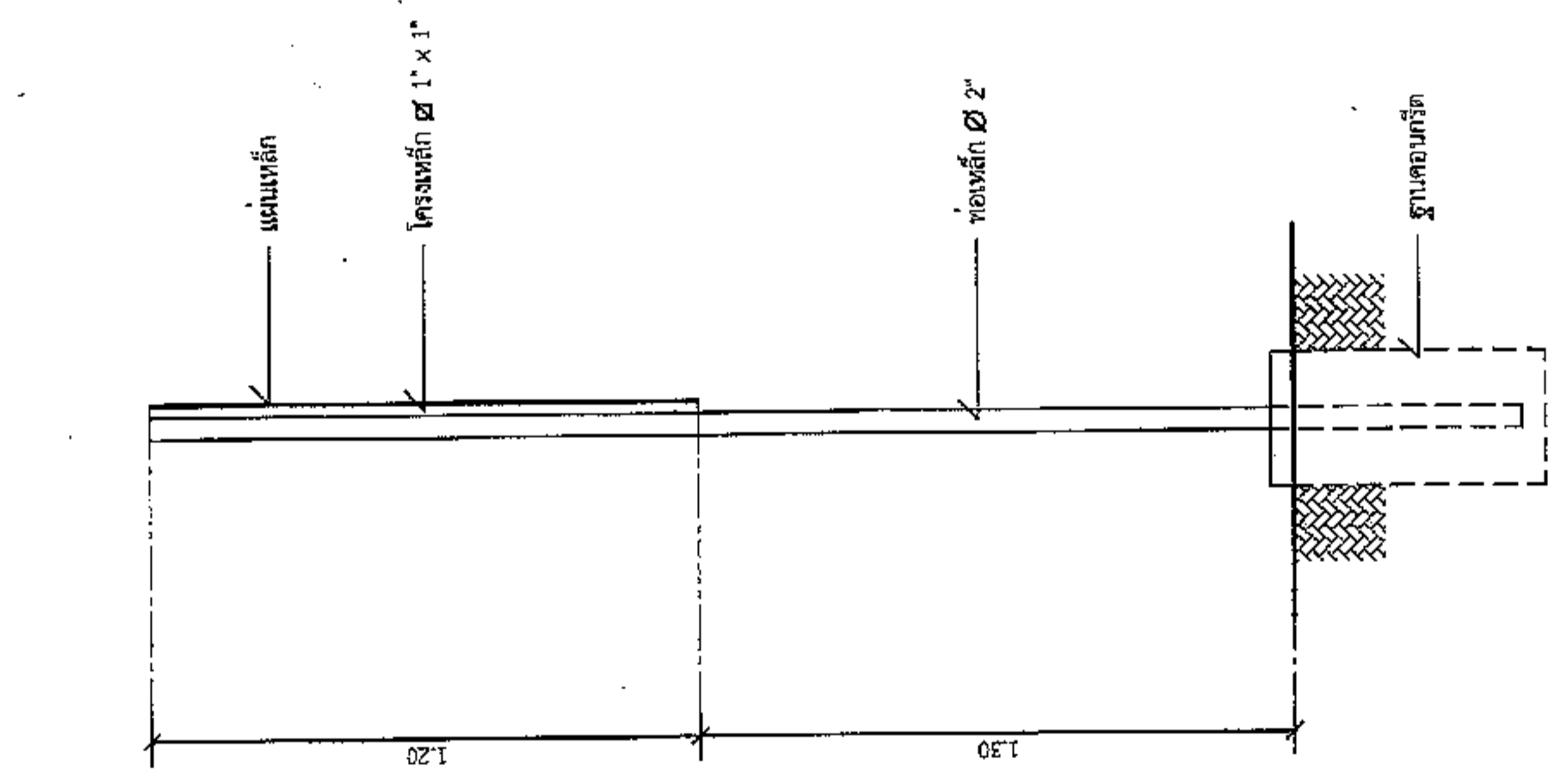

รูปด้านข้าง

มาตราฐาน 1 : 20

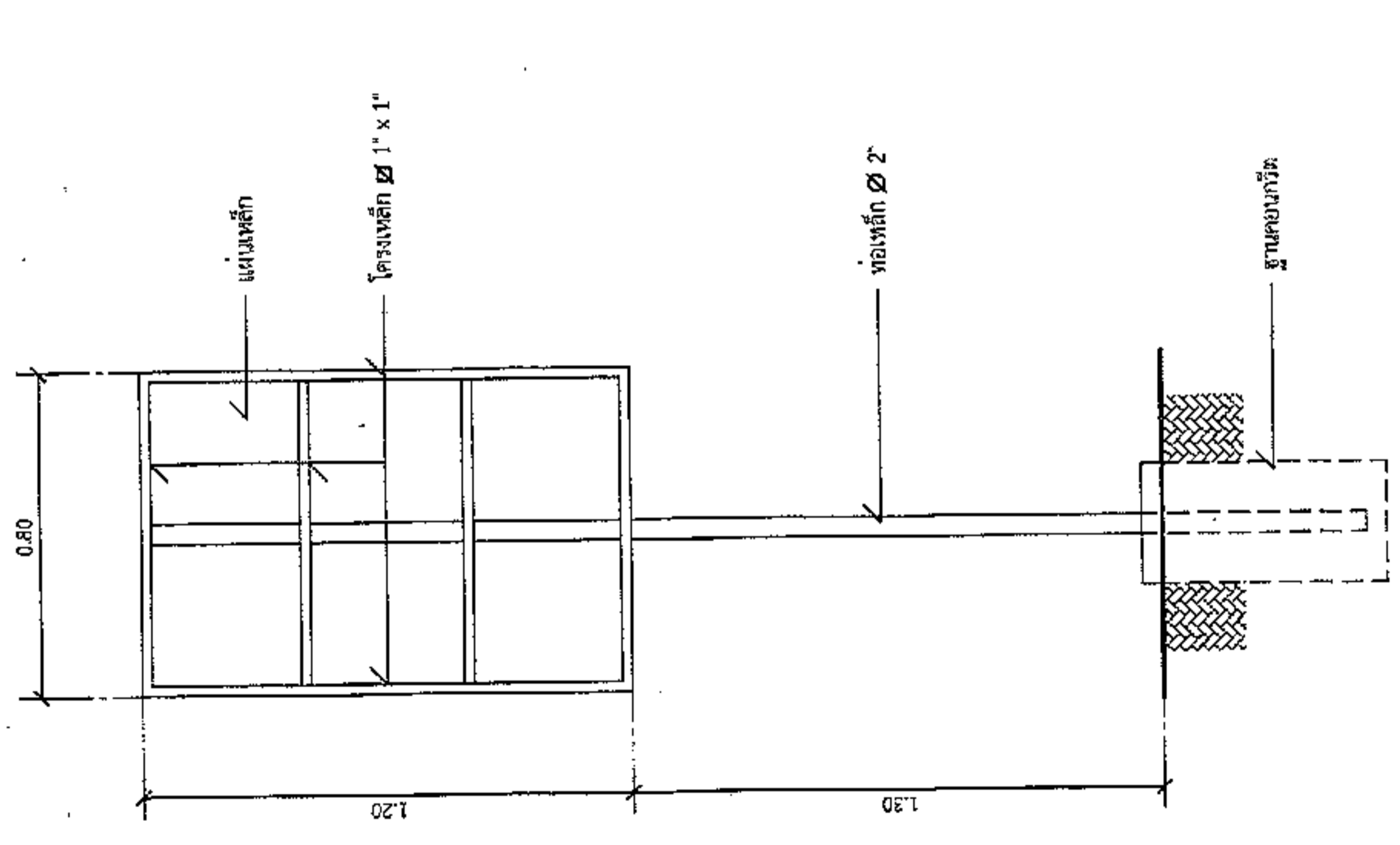

รูปด้านหลัง

มาตราฐาน 1 : 20